



VOGE

Far & Beyond Quality

MANUEL D'UTILISATEUR
SR3



Bedankt dat u voor VOGÉ hebt gekozen.

Wij danken u en feliciteren u met uw keuze voor een VOGÉ-scooter!

Om veilig te kunnen rijden onder verschillende wegomstandigheden, is het belangrijk dat u uw scooter en uzelf goed kent. Lees daarom deze handleiding zorgvuldig door voordat u de scooter gebruikt. De handleiding bevat niet alleen informatie over het rijden en de uitrusting, maar ook belangrijke aanbevelingen die u nauwgezet moet opvolgen. Daarnaast vindt u er instructies over onderhoud, correct gebruik en preventieve maatregelen die belangrijk zijn om te weten.

Heeft u vragen? De erkende VOGÉ-dealers helpen u graag verder. Wij wensen u veel plezier en een veilige reis.

Over dit boek

Deze gebruikershandleiding bevat belangrijke informatie, waarschuwingen en veiligheidsinstructies die speciale aandacht vereisen. Bewaar dit boek altijd bij uw scooter – vooral als u deze uitleent of doorverkoopt. De afbeeldingen in dit boek kunnen enigszins afwijken van de daadwerkelijke scooter, maar de beschreven principes en functies zijn hetzelfde. Als u de scooter niet meer nodig heeft, dient de handleiding bij de verkoop te worden meegeleverd, aangezien deze een onmisbaar onderdeel van het voertuig is.

VOGÉ werkt continu aan het verbeteren van de veiligheid en kwaliteit door middel van voortdurend onderzoek, ontwerp en ontwikkeling. Daarom kunnen er verschillen zijn tussen de gebruikershandleiding en de daadwerkelijke scooter. In dergelijke gevallen kunnen geautoriseerde VOGÉ-dealers de nodige aanpassingen uitvoeren.

Toepasselijke norm voor deze scooter: Q/LX1050-2024.

Toepasselijke documentnormen voor deze gebruikershandleiding: GB/T 19678.1, GB/T 9969, GB/T 40494.

Loncin Motor behoudt zich het recht voor om de definitieve interpretatie te geven.

Belangrijke punten die speciale aandacht vereisen.

Wanneer u de onderstaande waarschuwingssymbolen ziet, moet u deze veiligheidsprocedures tijdens gebruik of onderhoud opvolgen en toepassen.

Gevaar – Dit symbool duidt op een gevaar dat kan leiden tot ernstig letsel of de dood.

Waarschuwing – Dit symbool duidt op een gevaar dat schade aan de scooter kan veroorzaken.

Opmerking – Dit symbool benadrukt belangrijke rijtips die de efficiëntie en het comfort verhogen.

Door voortdurende verbeteringen kunnen er verschillen ontstaan tussen deze handleiding en de daadwerkelijke scooter. In dergelijke gevallen is de daadwerkelijke scooter leidend en kunnen technische wijzigingen zonder voorafgaande kennisgeving worden doorgevoerd.

Inhoud

Scooteridentificatie	7
Voorkant van de scooter	8
Scooter linkerkant	9
Scooter rechterkant	10
Onder het zadel	11
Informatie over accessoires	13
Belangrijke rijinstructies	14
Contactschakelaar	17
Instrumenten- en indicatielampjes	19
Instrumentconfiguratie	25
Bedienings- en schakelset	36
Camera (Dashcam)	40
Camera	41
Tanken.	45
Aanpassing vóór het rijden	46

Het gashendel afstellen	46
Koplampafstelling	47
Rijden op een nieuwe scooter	48
Banden inrijden	48
Remsysteem	49
Scooter rijden	49
Motorstart	50
Rijden op weg	51
Remmen en parkeren	52
ABS-unit waarschuwingslampje	53
Met behulp van het ABS-systeem	54
TCS - tractiecontrolesysteem	55
Brandstofverbruik	56
Brandstofdampsysteem	57
Driewegkatalysator	58
Probleemoplossing	59
Inspectie en onderhoud	60

Batterijonderhoud	61
Motorolie	64
Controleer en vul de koelvloeistof bij	65
Onderhoud van de remvloeistof	66
Bandenonderhoud	67
Zekeringen	69
Remblokken	71
Het opbergen en schoonmaken van de scooter	72
Specificaties	74
Periodiek onderhoud	75

Scooteridentificatie

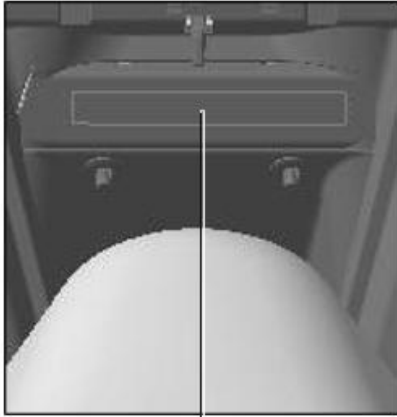

VIN / stelnummer

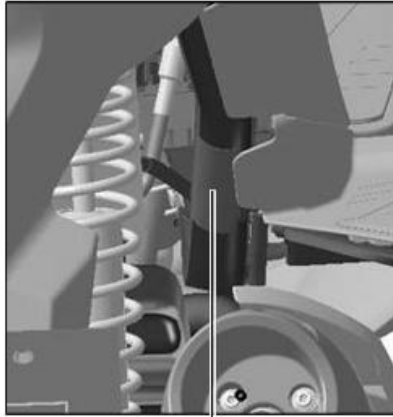

ID label

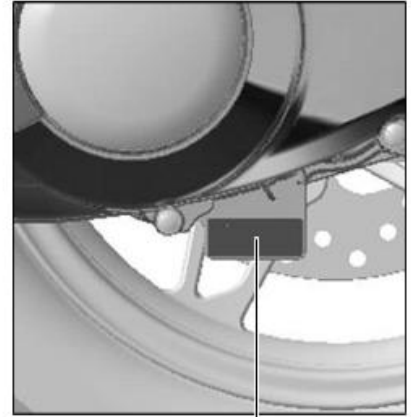

Motornummer

De scooter voorkant

1. Linker buitenspiegel
2. Linker stuurschakelaar
3. Remvloeistofreservoir achter
4. Instrument
5. Contactschakelaar
6. Voor remvloeistofreservoir
7. Rechter stuurschakelaar
8. Rechter buitenspiegel
9. Voorremhendel
10. Gashendel
11. Tanken
12. Linker handgreep
13. Achterremhendel

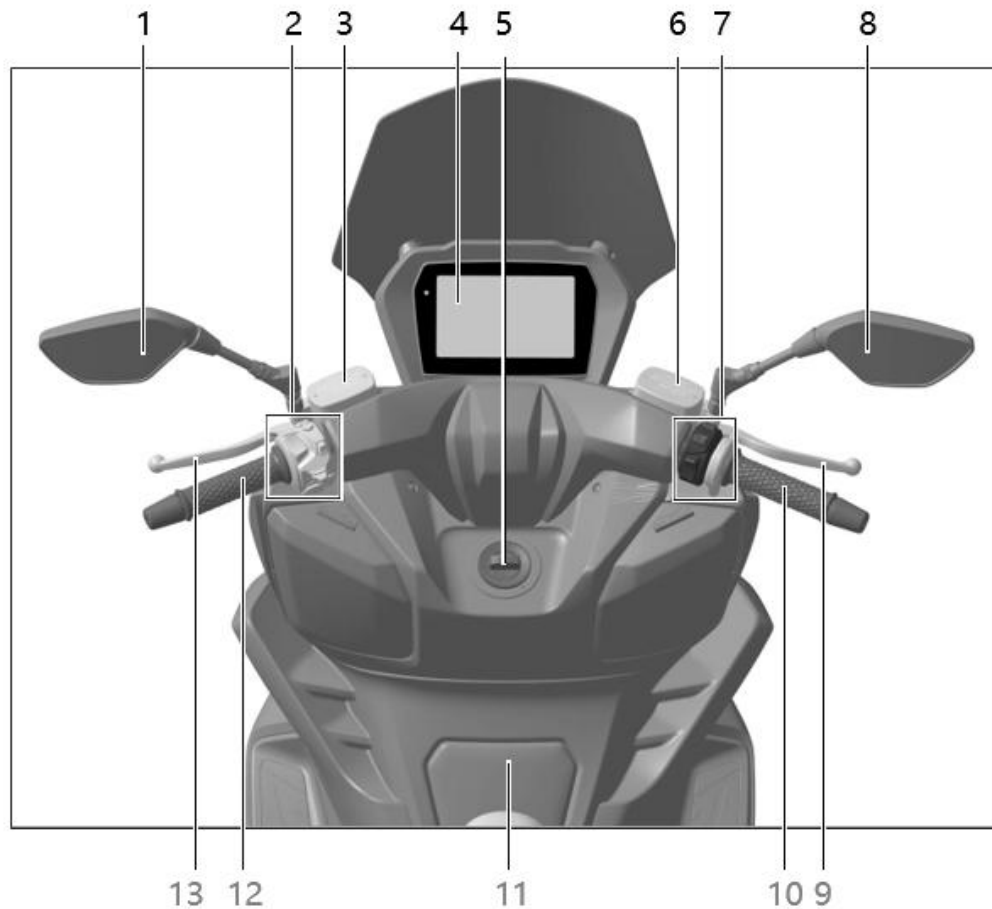

De scooter links pagina

1. Bestuurdersstoel
2. Rugleuning
3. Passagiersstoel
4. Achterlicht, achterste richtingaanwijzer
5. Kentekenplaatverlichting
6. Middensteunvoet
7. Voetsteun voor de linker passagier
8. Linker voetsteun
9. Zijdelingse steunpoten
10. Aan/uit-schakelaar
11. ABS-ring
12. Remklauw voor
13. Linker reflector

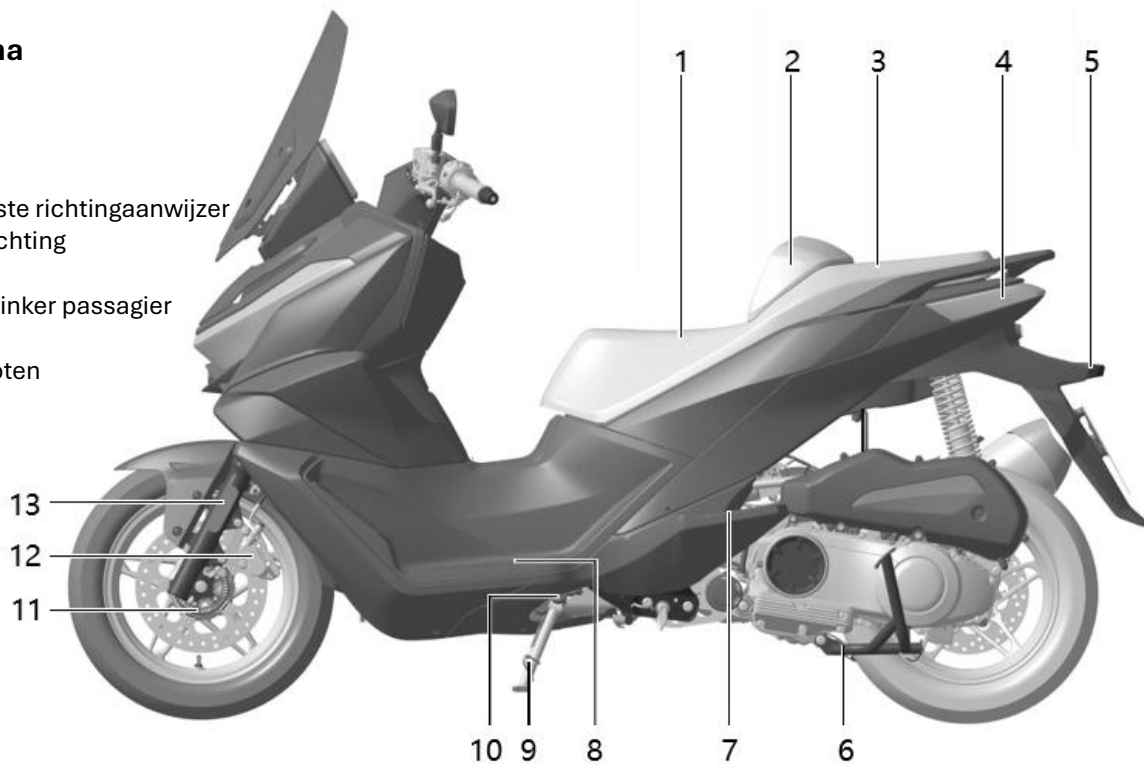

De scooter rechts pagina

1. Rechter passagiersstang
2. Voetsteun voor de passagier rechts
3. Koplamp en richtingaanwijzers
4. Remschijf voor
5. Rechter reflector
6. Koelvloeistof vulhals
7. Rechter voetsteun
8. Gastank
9. Motorsteun
10. Motorsteun
11. Motorolie en peilstok
12. Uitlaatdemper
13. Achterremsschijf
14. ABS-ring
15. Achterremklauw

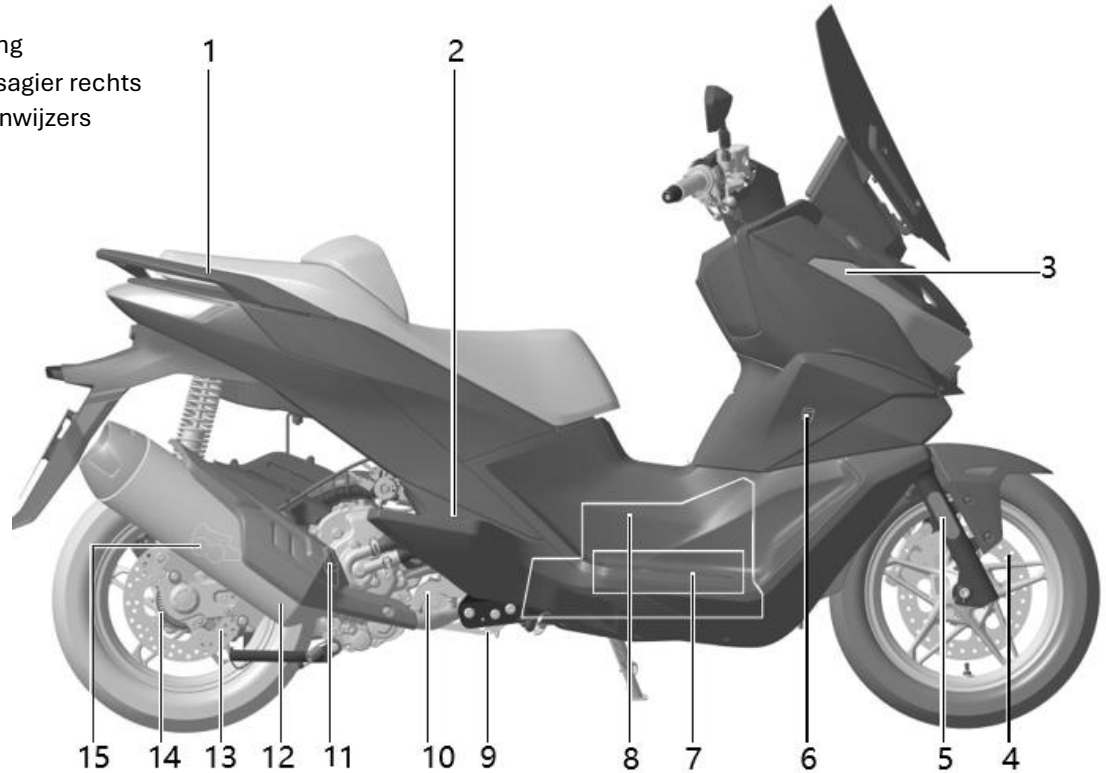

Onder het zadel

1. ECU
2. Zekeringkast
3. Hoofdrelais
4. Antenne
5. Controller BCM
6. T-BOX (optioneel)
7. Camerabox (optioneel)
8. Hoorn
9. Brandstofpomprelais
10. Batterij
11. Ontstekingsspoel
12. Lambda-sensor
13. Gereedschapskit
14. Achterreflector

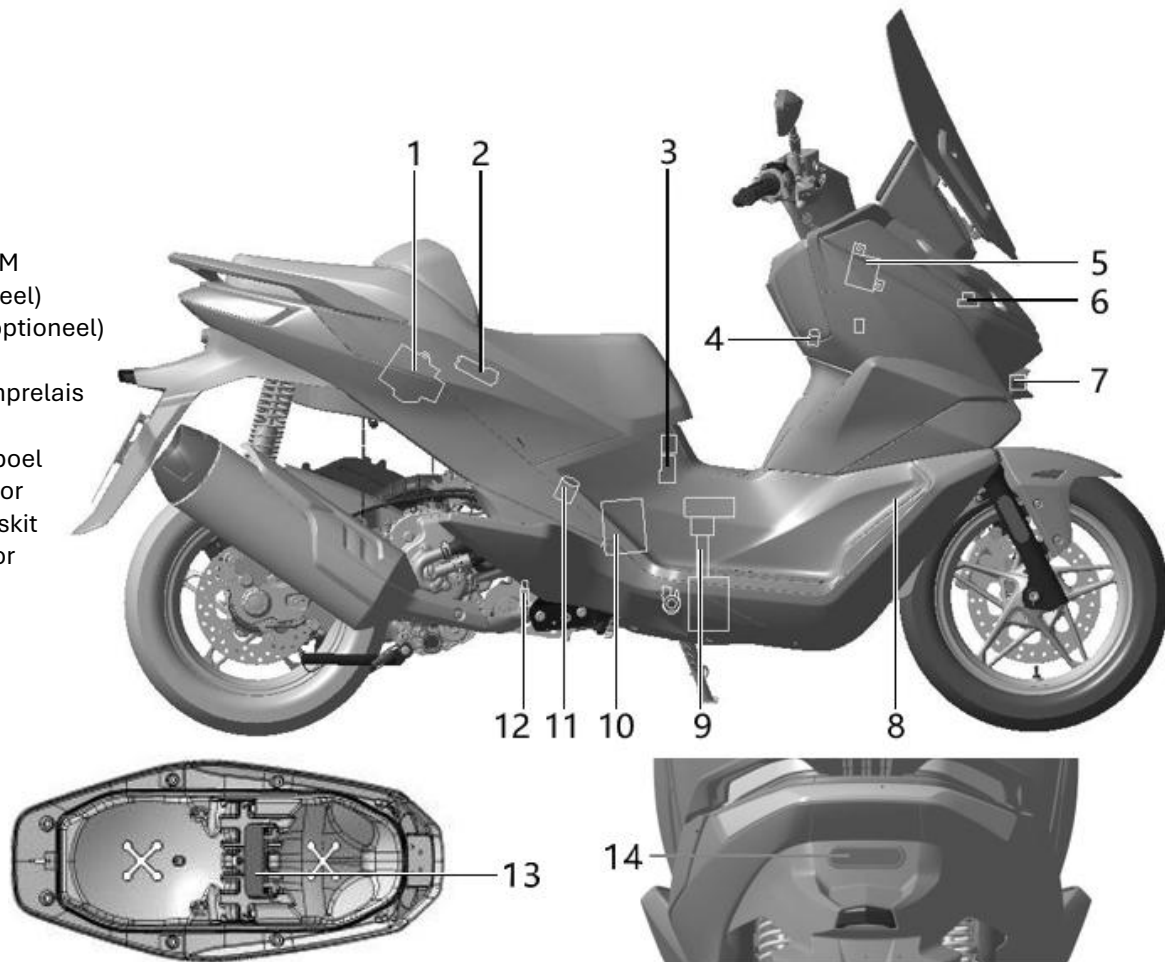

Het vereenvoudigde schema van de 9 zekeringen is hieronder weergegeven (de voeding in dit model is verdeeld in 6 takken, die elk stroom ontvangen van de positieve pool van de batterij, en elke tak heeft zijn eigen zekering. De zekeringen zijn onafhankelijk van elkaar en beïnvloeden elkaar niet).

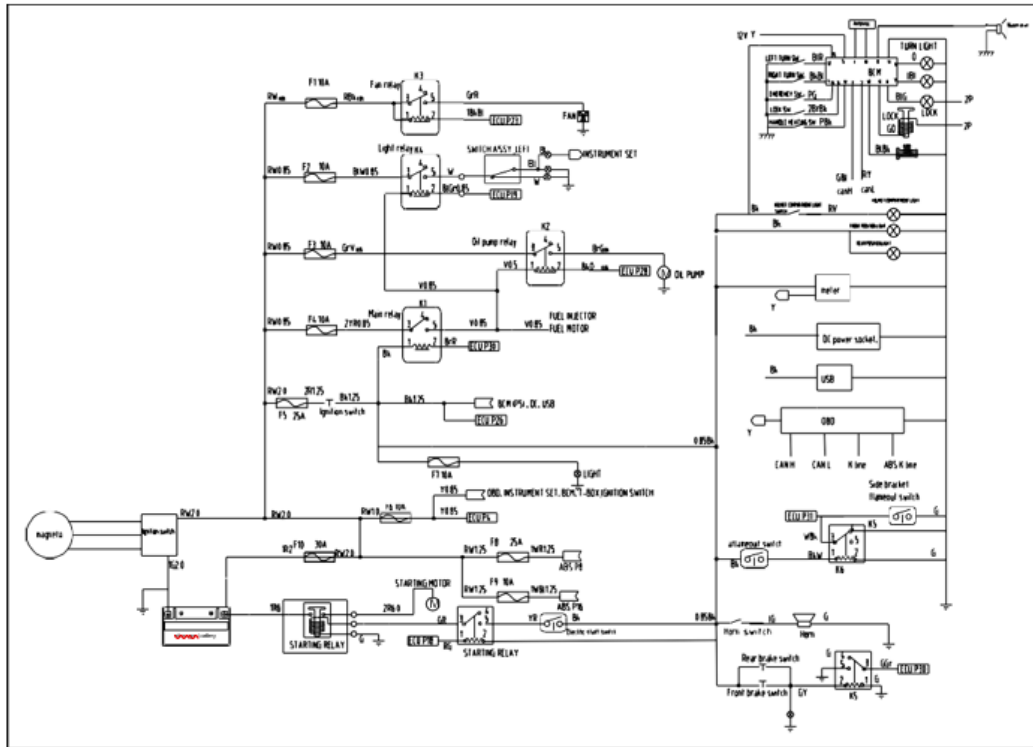

Informatie over accessoires

Gebruik uitsluitend originele en geautoriseerde VOGE-onderdelen . Niet-originele VOGE-onderdelen, onjuiste accessoires of een verkeerde belading kunnen de prestaties van de scooter negatief beïnvloeden en zelfs in strijd zijn met de wet. Wees u bewust van uw verantwoordelijkheid voor uw eigen veiligheid en die van anderen.

GEVAAR

Onjuiste belading, ongeschikte aanpassingen of accessoires en onvoldoende onderhoud kunnen allemaal verborgen risico's met zich meebrengen tijdens het rijden. Zorg ervoor dat de scooter aan bovenstaande regels voldoet en niet overbeladen is voordat u gaat rijden.

WAARSCHUWING

De onderdelen en accessoires die op onze motorfietsen zijn gemonteerd, zijn allemaal speciaal ontworpen en goedgekeurd. Daarom raden wij u ten zeerste aan om originele en geautoriseerde VOGE-onderdelen en -accessoires te gebruiken.

Belangrijk rijinstructies

1. **Scooterkennis:**

Iedere scooterrijder moet zijn scooter goed kennen. Een verkeerde zithouding, een onevenwichtig zwaartepunt of plotselinge bewegingen tijdens het rijden kunnen de controle en stabiliteit beïnvloeden. Passagiers moeten stil en stabiel zitten om de bestuurder niet te hinderen.

2. **Plaats de bagage correct.**

Bagage moet zo laag mogelijk worden geplaatst om onnodige verschuiving van het zwaartepunt te voorkomen. Het gewicht moet gelijkmatig over beide zijden verdeeld zijn en de bagage mag niet zo ver naar achteren worden geplaatst dat deze buiten de scooter uitsteekt.

3. **Bagage vastzetten:**

Zorg ervoor dat de bagage goed vastzit en niet kan verschuiven tijdens het rijden. Als de bagage instabiel aanvoelt, controleer dan de bevestiging en pas deze indien nodig aan.

4. **Overbelasting is verboden.**

Grote of zware objecten die de aanbevolen belasting overschrijden, zijn niet toegestaan. Overbelasting beïnvloedt zowel de rijeigenschappen als het motorvermogen.

5. **Montage van accessoires:**

Accessoires en bagage die niet zorgvuldig worden gemonteerd, kunnen de prestaties negatief beïnvloeden. Zorg ervoor dat ze geen invloed hebben op de verlichting, bodemvrijheid, stuurhoek, ophanging, bandenslijtage of andere rijeigenschappen.

6. **Vermijd het plaatsen van gewicht op het stuur.**

Gewicht op het stuur of de voorvork kan de besturing belemmeren en een gevaar vormen tijdens het rijden.

7. **Grote onderdelen**

zoals stroomlijnkappen , kuipruiten, rugleuningen of andere grote onderdelen kunnen de stabiliteit en aerodynamica beïnvloeden. Ongeautoriseerde installatie die niet is goedgekeurd volgens de ontwerp- en veiligheidsvoorschriften kan gevaarlijk zijn.

8. **toegestaan**

om de scooter om te bouwen tot een driewieler, een aanhanger te trekken of andere ongeoorloofde aanpassingen te maken. VOGÉ is niet aansprakelijk voor schade die voortvloeit uit ongeoorloofde ombouw.

Maximale belasting: 168 kg (inclusief bestuurder, bagage en accessoires)

Contactschakelaar

Het contactslot van dit model bevindt zich aan de rechterkant van het dashboard, bij de bagageruimte voorin. Het contactslot en het stuurslot zijn in één unit gecombineerd. Er worden twee sleutels voor dit model geleverd. In elke afstandsbedieningsleutel zit een mechanische sleutel – zorg ervoor dat u deze op hun plaats houdt.

Het contactslot, het stuurslot, het zadel en de tankdop worden bediend met dezelfde afstandsbediening. Met de mechanische sleutel kan het zadelslot, dat zich aan de onderkant van het zadel bevindt, worden geopend.

Druk op de contactsleutel; de buitenste lichtring rond de contactsleutel gaat branden. Draai de schakelaar vervolgens met de klok mee naar de stand "AAN". De scooter start dan op en het instrumentenpaneel begint met de initialisatie .

Klap de zijstandaard omhoog, houd de remhendel ingedrukt (alleen de voorrem of zowel de voor- als achterrem) en druk vervolgens op de startknop op de rechter schakelaarbehuizing. De motor zal normaal starten.

Zet het contactslot in de stand "SEAT-FUEL". De zadelvergrendeling en de tankdop kunnen dan worden geopend.

Druk vervolgens op de " FUEL"-knop om de tankdop te openen; druk op de "SEAT"-knop om de zadelvergrendeling te ontgrendelen.

De logica voor het vergrendelen van de scooter is hetzelfde als in de "UIT"-stand. Zodra de scooter vergrendeld is, kan het contactslot in de "UIT"-stand worden gezet.

Wanneer het contactslot in de stand "UIT" staat, blijft de buitenste lichtring branden. Na 3 seconden – als de afstandsbediening zich binnen 1,2 meter van de antenne bevindt – gaat de lichtring 4 seconden branden (maximaal 4 keer). Wanneer de lichtring uitgaat en de zoemer een kort piepje geeft, wordt het contactslot uitgeschakeld en schakelt de scooter over naar de automatische antidiefstalmodus.

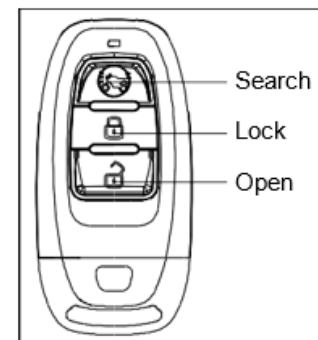
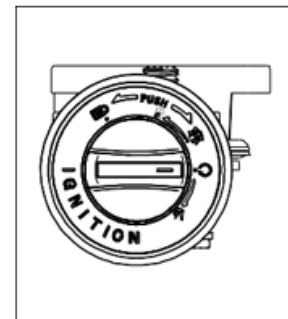

Als de afstandsbediening zich op enig moment buiten een afstand van 1,2 meter van de antenne bevindt, vindt hetzelfde proces plaats: wanneer de lichtring uitgaat en de zoemer een kort piepje geeft, wordt het contact uitgeschakeld en schakelt de scooter over naar de automatische antidiefstalmodus.

Zet het contactslot in de stand "UIT". De buitenste lichtring rond het contactslot blijft branden. Na 3 seconden – als de afstandsbediening zich buiten het bereik van 1,2 meter van de antenne bevindt – gaat de lichtring uit en klinkt er een kort piepje. Het contactslot wordt uitgeschakeld en de scooter schakelt over naar de automatische antidiefstalmodus.

Draai de voorvork/stuurpen helemaal naar links of rechts en zet vervolgens het contactslot in de stand "LOCK". Het stuur zal dan normaal vergrendelen.

Druk op de knop "ONTGRENDELEN" op de afstandsbediening. Bij de eerste druk gaan de linker- en rechterraichtingaanwijzers aan en klinkt er een lange piepton. De scooter schakelt dan over naar de handmatige antidiefstalmodus.

Druk nogmaals: de linker- en rechterraichtingaanwijzers knipperen twee keer en de zoemer geeft twee korte pieptonen – het antidiefstalsysteem wordt gedeactiveerd.

Druk op de knop " " op de afstandsbediening om de functie "Scooter op afstand zoeken" te activeren (buiten binnen 30 meter). De linker- en rechterraichtingaanwijzers knipperen 3 keer en de zoemer geeft 3 korte pieptonen.

Druk op de knop " " op de afstandsbediening om de functie "Keyless Entry" uit te schakelen. Het contactslot kan nu niet worden omgedraaid.

 **GEVAAR**

Draai de contactsleutel tijdens het rijden niet naar de "  "-stand, aangezien dit ertoe kan leiden **dat** de scooter oncontroleerbaar wordt.

WAARSCHUWING

Zelfs binnen 1,2 meter van de antenne kan de plaatsing van de afstandsbediening op bepaalde plekken leiden tot een storing in de communicatie tussen de sleutel en de scooter. Dit kan ertoe leiden dat de scooter niet kan worden gestart of ingeschakeld. Dergelijke plekken zijn onder andere: de linker voorbagageruimte, het gebied nabij de stuurpen, voor het instrumentenpaneel en de achterbagageruimte.

TFT-instrumentenpaneel en indicatielampjes

1. Foto-elektrische sensor
2. Klok/datum
3. MIL-motorstoringsalarm
4. Linksaf richtingaanwijzer
5. Grootlichtindicator
6. Lage buitentemperatuur
7. Motortoerenteller
8. TCS-schakelindicator
9. Olie druklamp
10. Batterijspanningswaarschuwing
11. Bluetooth-verbinding
12. Richtingaanwijzer rechts
13. Buitentemperatuur

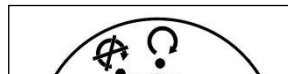

14. Brandstofmeter
15. Waarschuwing laag brandstofniveau
16. Totale kilometerstand
17. Snelheidsmeter
18. Verwarmde handgrepen (optioneel)
19. Bandenspanningsalarm, bandenspanning voor en achter.
20. Subtotaal km.
21. Koelvloeistof temperatuurmeter
22. Koelvloeistoftemperatuur hoog
23. Service-indicator 24. ABS-storingslampje

Draai de contactsleutel naar de stand " AAN " en het instrumentenpaneel start de zelfdiagnose: het digitale display licht op en voert een zelfcontrole uit die de stroomstatus van de scooter weergeeft. Het waarschuwingslampje voor de koelvloeistoftemperatuur gaat tijdens de zelfdiagnose branden en dooft zodra de controle is voltooid. De waarschuwingslampjes voor de volgende systemen gaan ook tijdelijk branden als onderdeel van de zelfdiagnose: storing in het EFI-systeem (elektronische brandstofinjectie), storing in het ABS-systeem. Deze lampjes doven automatisch zodra de controle is voltooid, tenzij er daadwerkelijk een storing is.

Richtingaanwijzer links "<"

Wanneer de richtingaanwijzerschakelaar op de linker stuurhendel naar links wordt gedrukt, licht de richtingaanwijzer links "<" op.

EFI-foutindicator  (icoon kan variëren) Als er een storing optreedt in het EFI-systeem (elektronische brandstofinjectie), zal de EFI-storingsindicator oplichten." "

Contactcontrolelampje:

Wanneer de contactsleutel in de stand "AAN" wordt gedraaid, gaat het controlelampje branden.

WAARSCHUWING

een hogedrukreiniger worden schoongemaakt .

Het afvegen van het instrumentenpaneel met benzine of ethanol kan leiden tot barsten of verkleuring van de lak.

ABS -storingsindicator "

Als er een storing optreedt in het ABS-systeem, gaat het ABS-storingslampje branden. Wanneer de contactsleutel in de stand "AAN" wordt gedraaid, gaat het ABS-storingslampje branden.  " Kort gezegd als onderdeel van de systeemzelfcontrole. Het indicatielampje gaat automatisch uit wanneer de scooter rijdt."



WAARSCHUWING

Als het waarschuwinglampje "  Als het lampje na het starten van de motor gaat branden of knipperen, kan doorrijden leiden tot abnormale wielremming of blokkering. In dat geval dient u de scooter te stoppen en onmiddellijk contact op te nemen met een erkende VOGE-dealer.

Richtingaanwijzer rechts:

Wanneer de richtingaanwijzerschakelaar op de rechter bedieningseenheid naar rechts wordt gedrukt, gaat de richtingaanwijzer aan .

Grootlichtindicator "

Wanneer de koplampcurve op de linker bedieningseenheid omhoog wordt gedrukt,  gaat het controlelampje branden." " en blijft continu branden. 

Wanneer de inhaalknop op de linker stuurschakelaar wordt ingedrukt, gaat het indicatielampje " " branden en blijft branden totdat u de knop loslaat.

Alarmindicator voor te hoge koelvloeistoftemperatuur:

Wanneer de koelvloeistof in de motor te heet wordt, licht de rode balk op.

WAARSCHUWING

Als het alarm voor de koelvloeistoftemperatuur brandt, betekent dit dat de motor oververhit is. In dat geval kan doorrijden de motor beschadigen.

Als het waarschuwingslampje voor de koelvloeistoftemperatuur gaat branden, zet dan onmiddellijk de scooter en de motor uit totdat het lampje uitgaat. Controleer het koelvloeistofniveau en de temperatuur van de radiator wanneer de scooter en de motor volledig zijn afgekoeld.

Als het koelvloeistofniveau laag is, vul dan bij. Als de radiatorventilator niet werkt wanneer het waarschuwingslampje voor de koelvloeistoftemperatuur brandt, zet dan de motor uit en neem contact op met de dichtstbijzijnde servicegarage voor diagnose. In geval van onvoldoende koelvloeistof, of als de radiateurs verstopt zijn door zand of modder, raden wij aan om... Het volgende: Verminder de belasting om de warmteontwikkeling van de motor te verminderen. Bij files moet de motor stationair draaien en mag u geen gas geven om temperatuurstijging te voorkomen. Als bovenstaande maatregelen niet werken, zet dan de motor af en neem contact op met de dichtstbijzijnde gespecialiseerde garage voor diagnose en reparatie.

TCS-indicatielampje

Als het controlelampje **TCS** op het instrumentenpaneel **uit is**, wat aangeeft dat TCS is **ingeschakeld**, draai dan de rechter schakelaarmodule helemaal naar links en houd deze langer dan 3 seconden vast. Het TCS-controlelampje op het instrumentenpaneel gaat dan branden, wat aangeeft dat TCS **is uitgeschakeld**.

TCS - indicatielampje op het instrumentenpaneel **brandt**, wat aangeeft dat TCS is **uitgeschakeld**, draai dan de rechter schakelaarmodule helemaal naar links en houd deze langer dan 3 seconden vast. Het TCS-indicatielampje op het instrumentenpaneel gaat dan uit, wat aangeeft dat TCS **is ingeschakeld**.

Instrumentachtergrondverlichting: De meter past de achtergrondverlichting aan de lichtintensiteit aan.

Toerenteller: Motortoerental (rpm - omwentelingen per minuut - aantal krukassomwentelingen per minuut).

Snelheid: Scootersnelheid (km/u - kilometer per uur of mph - mijl per uur).

Brandstofverbruik: Weergegeven brandstofverbruik per honderd kilometer. Wanneer de batterij wordt uitgeschakeld of de individuele meter wordt gereset, wordt het gemiddelde brandstofverbruik gereset.

Watertemperatuur: Koelvloeistoftemperatuur (eenheid: cel 1-4). Wanneer de temperatuur ≥ 112 °C is , licht de rode cel op.

Weergavemodus : De kilometerteller heeft twee modi: ODO toont de totale kilometerstand, terwijl TRIP de individuele kilometerstand weergeeft. Door kort op de omlaag-knop te drukken, kunt u schakelen tussen de ODO- en TRIP-modus. In de ODO-modus kunt u de omlaag-knop ingedrukt houden om de eenheid voor snelheid/afstand te wijzigen tussen het Engelse en het metrische systeem. In de TRIP-modus kunt u de knop ingedrukt houden om de individuele kilometerstand te resetten. In de normale weergavemodus kunt u door kort op de bovenste knop te drukken schakelen tussen spanning/temperatuur/brandstofverbruik. Door de bevestigingsknop lang ingedrukt te houden, gaat u naar het instellingenmenu. Door kort op de omlaag- of omhoog-knop te drukken, wijzigt u de instellingen of past u de bandenspanning aan.

Brandstofniveau: Geeft het resterende brandstofniveau weer. Wanneer het brandstofniveau laag is, onder de 1,6 liter, verschijnt cel 1 en kleurt het alarm geel als herinnering om bij te tanken.

GEVAAR

Het is uiterst gevaarlijk om het instrument te gebruiken tijdens het rijden. Als u uw hand van het stuur haalt, kunt u de controle over de scooter verliezen.

Bandenspanningsweergave en waarschuwinglampje (van toepassing op bepaalde modellen)

Wanneer de bandenspanning van de voorband $\leq 1,9$ bar of $\geq 2,9$ bar is , wordt de bandenspanning **rood weergegeven** en gaat het waarschuwinglampje branden. Wanneer de spanning $> 2,0$ bar of $< 2,7$ bar is , wordt de bandenspanning **wit weergegeven** en gaat het waarschuwinglampje uit.

In het bereik van **1,9–2,0 bar** wordt een stijgende spanning rood weergegeven, terwijl een dalende spanning wit

wordt weergegeven.

In het bereik van **2,7–2,9 bar** wordt een stijgende spanning wit weergegeven, terwijl een dalende spanning rood wordt weergegeven.

Wanneer de bandenspanning in de achterband $\leq 2,1 \text{ bar}$ of $\geq 3,1 \text{ bar}$ is, wordt de bandenspanning in **het rood weergegeven** en brandt het waarschuwinglampje. Wanneer de spanning $> 2,2 \text{ bar}$ of $< 2,9 \text{ bar}$ is, wordt de bandenspanning in **het wit weergegeven** en is het waarschuwinglampje uit.

In het bereik van **2,1–2,2 bar** wordt een stijgende spanning in het rood weergegeven, terwijl een dalende spanning in het wit wordt weergegeven.

In het bereik van **2,9–3,1 bar** wordt een stijgende spanning in het wit weergegeven, terwijl een dalende spanning in het rood wordt weergegeven.

Als de bandenspanningsweergave geen waarde maar een **rood kruisje weergeeft**, betekent dit dat er een storing is in het bandenspanningscontrolesysteem. Neem contact op met een garage voor controle.

De sensor verzendt alleen draadloze signalen naar de ontvanger wanneer de rij snelheid hoger is dan **25 km/u** of wanneer er een verandering in de bandenspanning optreedt.

De bandenspanningsontvanger werkt alleen wanneer de motor is gestart. Als de ontvangst mislukt, kan het instrument een **wit kruisje weergeven**.

Het instrument toont de **laatst ontvangen bandenspanning**. Bij een voertuigsnelheid lager dan **25 km/u** kan de weergegeven bandenspanning afwijken van de werkelijke bandenspanning. Wijzigingen in de bandenspanning (bijvoorbeeld bij het oppompen of bij luchtverlies terwijl de motorfiets stilstaat) worden mogelijk niet direct weergegeven. Bij een snelheid van **meer dan 5 km/u** wordt de weergave bijgewerkt.



Instrumentenopstelling



MIJN VOERTUIG Mijn motorfiets



Open het eerste menu, gebruik de pijltoetsen omhoog of omlaag om "MIJN VOERTUIG" te selecteren en druk vervolgens op de bevestigingstoets om de paginaselectie te bevestigen.

Wanneer de cursor zich op een pagina bevindt, drukt u op de bevestigingstoets om naar de volgende of vorige pagina te gaan. Wanneer de cursor op 'Terug' staat, drukt u op de enter-toets om terug te keren naar de vorige pagina.



<p>INSTELLING</p>	<p>Gebruik de pijltoetsen omhoog of omlaag om "Mijn motorfiets" te selecteren. Druk op de bevestigingstoets (confirm) om het volgende menu (2e menu) te openen.</p>	
<p>TAAL</p>	<p>Zodra je het tweede menu hebt geopend, druk je op de pijltoets omhoog of omlaag om de gewenste taal te selecteren. Druk op de bevestigingstoets om het taalmenu te openen. Gebruik de pijltoetsen omhoog of omlaag om door de opties te bladeren: Engels, Spaans , Italiaans. Wanneer de gewenste taal is gemarkeerd, drukt u op de bevestigingstoets om deze te selecteren. Druk op de Terug-toets om de selectie te bevestigen en terug te keren naar het tweede menu.</p>	
<p>MEETEENHEID</p>	<p>Druk op de pijltoetsen omhoog of omlaag om te schakelen tussen het metrische en het imperiale stelsel.</p>	

	<p>Gebruik de pijltoetsen omhoog of omlaag om te schakelen tussen het metrische en het imperiale stelsel.</p> <p>Wanneer het gewenste apparaat is gemarkeerd, drukt u op de bevestigingstoets om het te selecteren.</p> <p>Druk op de Terug-toets om de selectie te bevestigen en terug te keren naar het tweede menu.</p>	 <p>The screenshot shows the vehicle's settings menu. At the top, it displays '20 km/h' and various status icons. The 'Unit' option is highlighted, with 'KMH' and 'MPH' options visible. Other menu items include 'Settings', 'My vehicle', 'Exit', 'Language', 'Trip reset', 'Time', 'Bluetooth', and 'Phonebook sync'. The bottom of the screen shows '25°C', '123.0 km', and '20:00'.</p>
<p>REIS RESET</p>	<p>Open het eerste menu, gebruik de pijltoetsen omhoog of omlaag om "Mijn motorfiets" te selecteren en druk vervolgens op de bevestigingstoets om de paginaselectie te bevestigen.</p> <p>Wanneer de cursor zich op een pagina bevindt, drukt u op de bevestigingstoets om naar de volgende of vorige pagina te gaan. Wanneer de cursor op 'Terug' staat, drukt u op de enter-toets om terug te keren naar de vorige pagina.</p>	 <p>The screenshot shows the vehicle's settings menu. The 'Trip reset' option is highlighted. The 'OK' and 'Back' buttons are visible at the top right. Other menu items include 'Settings', 'My vehicle', 'Exit', 'Language', 'Time', 'Bluetooth', and 'Phonebook sync'. The bottom of the screen shows '25°C', '123.0 km', and '20:00'.</p>
<p>KLOK</p>	<p>Druk op de pijltoetsen omhoog of omlaag om de klok te selecteren. instelling (tijdinstelling).</p> <p>Gebruik de pijltoetsen omhoog en omlaag om de tientallen voor de uren te selecteren. Druk op de bevestigingstoets om de instelling op te slaan en gebruik vervolgens de pijltoetsen omhoog en omlaag om de waarde aan te passen.</p> <p>Druk op de Terug-toets om terug te keren naar de instellingen.</p> <p>Gebruik de pijltoetsen omhoog en omlaag om de uren te selecteren. Druk op de bevestigingstoets om de instelling</p>	 <p>The screenshot shows the vehicle's settings menu. The 'Time' option is highlighted, and the current time '20:00' is displayed on the right side of the screen. Other menu items include 'Settings', 'My vehicle', 'Exit', 'Language', 'Trip reset', 'Bluetooth', and 'Phonebook sync'. The bottom of the screen shows '25°C', '123.0 km', and '20:00'.</p>

	<p>te bevestigen en pas de waarde aan met de pijltoetsen omhoog en omlaag.</p> <p>Druk op de Terug-toets om terug te keren naar de instellingen.</p> <p>Gebruik de pijltoetsen omhoog en omlaag om de tienden van de minuten te selecteren. Druk op de bevestigingstoets om de instelling te bevestigen en pas de waarde aan met de pijltoetsen omhoog en omlaag.</p> <p>Druk op de Terug-toets om terug te keren naar de instellingen.</p> <p>Gebruik de pijltoetsen omhoog en omlaag om de minuten te selecteren. Pas de waarde aan met de pijltoetsen omhoog en omlaag.</p> <p>Als de installatie is voltooid, drukt u op de Terug-toets om terug te keren naar het tweede menu.</p>	
<p>BLUETOOTH</p>	<p>Zodra u het tweede menu hebt geopend, gebruikt u de pijltjes omhoog en omlaag om de Bluetooth-verbinding te selecteren. Gebruik de pijltjes omhoog en omlaag om 'Aan' of 'Uit' te selecteren. Verplaats de cursor naar de gewenste instelling en druk op de terugtoets om terug te keren naar het tweede menu.</p>	
<p>TELEFOON CONTACTEN</p>	<p>In het tweede menu gebruikt u de pijltoetsen omhoog en omlaag om 'Telefoonboek synchroniseren' te selecteren. Druk op de toets</p>	

SYNCHRONISATIE	'Bevestigen' om de synchronisatie van het telefoonboek te starten. Verplaats de cursor naar de gewenste instelling en druk op de toets 'Bevestigen' om het downloaden te bevestigen. Wanneer het downloaden is voltooid en de indicator verdwijnt, drukt u op de toets 'Terug' om terug te keren naar het tweede menu. Deze handeling is nodig voor sommige mobiele telefoons om de beller-ID/naam weer te geven.	 A screenshot of a motorcycle's infotainment system menu. The screen is dark with orange and white text. At the top left, it shows '20 km/h'. The main menu has several options: 'Settings', 'My vehicle', and 'Exit'. The 'Settings' option is highlighted, and a sub-menu is displayed with options: 'Language', 'Unit', 'Trip reset', 'Time', 'Bluetooth', and 'Phonebook sync'. The 'Phonebook sync' option is highlighted, and a 'Downloading...' indicator is visible on the right. At the bottom, it shows '25°C', '123.0 km', and '20:00'.
-----------------------	---	--

Bluetooth -verbinding

De Bluetooth-naam weergeven:

Door kort op de pijltje omhoog te drukken, wordt de pagina met de Bluetooth-naamweergave geopend. Door kort op de pijltje terug te drukken, keert u terug naar het hoofdscherm van de meter.



Zoek naar de apparaatnaam zoals hierboven beschreven en maak verbinding met uw mobiele telefoon. Zodra de verbinding tot stand is gebracht, licht het Bluetooth 1-pictogram op.

Op dat moment wordt een inkomend gesprek of de naam van de beller weergegeven op het display.

1. Installatie- en gebruikershandleiding voor de VOGÉ Global APP

1. Download de VOGÉ Global-app

1.1 Voor Apple-apparaten:

1.1.1 Scan de QR-code om naar de App Store te gaan.

1.1.2 Zoek in de App Store naar "VOGÉ Global" en download de app.

1.2 Voor Android-apparaten:

1.2.1 Open de Google Play Store op je Android-telefoon of scan de QR-code om de app te openen.

1.2.2 Gebruik een QR-codescanner om de bovenstaande QR-code te scannen – je wordt automatisch doorgestuurd naar de Google Play Store om de app te downloaden. 1.2.3 Als alternatief: Open de Google Play Store, zoek naar “VOGÉ Global” en download de app.



2. Maak een MAPBOX- route aan

2.1 Open uw browser en zoek naar MAPBOX, of klik direct op de MAPBOX-link.

2.2 Voer uw accountgegevens in. (Zie afbeelding 1)

2.3 Vul uw betaalgegevens in. (Zie afbeelding 2)

2.4 Zodra het account succesvol is aangemaakt, kunt u:

- Kaart en instellingen weergeven
- Klik op 'Een token aanmaken ' om een API- token te genereren . (Zie afbeelding 3)

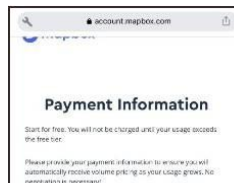
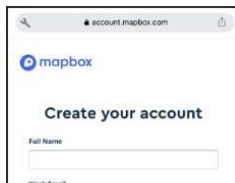

2.5 Voer de routenaam in en selecteer de toepassingsgebieden, klik vervolgens op 'Route aanmaken'. (Zie afbeelding 4)

2.6 Voer het bevestigingswachtwoord in om het aanmaken van de route te voltooien. (Zie afbeelding 5)

2.7 Je vindt de aangemaakte route onderaan de pagina, maar deze verschijnt niet meer de volgende keer dat je inlogt – zorg er dus voor dat je hem opslaat. (Zie afbeelding 6)

4

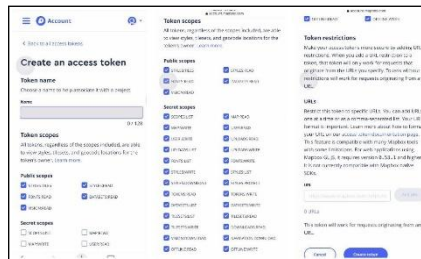

5

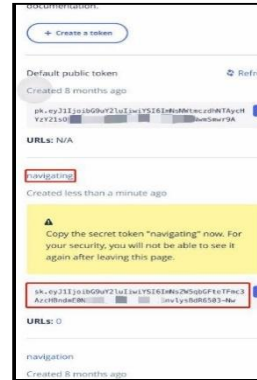
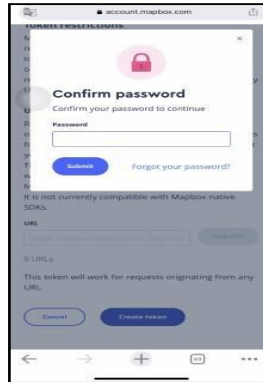

3. VOGE Global Card-configuratie

3.1 Open *VOGE Global* en ga vervolgens naar Instellingen → Kaartconfiguratie → Handleiding kaartconfiguratie → Vul de velden voor de *Mapbox -route in* .

(De gebruiker moet een Mapbox -route aanvragen en deze velden invullen – anders werkt de navigatie niet).

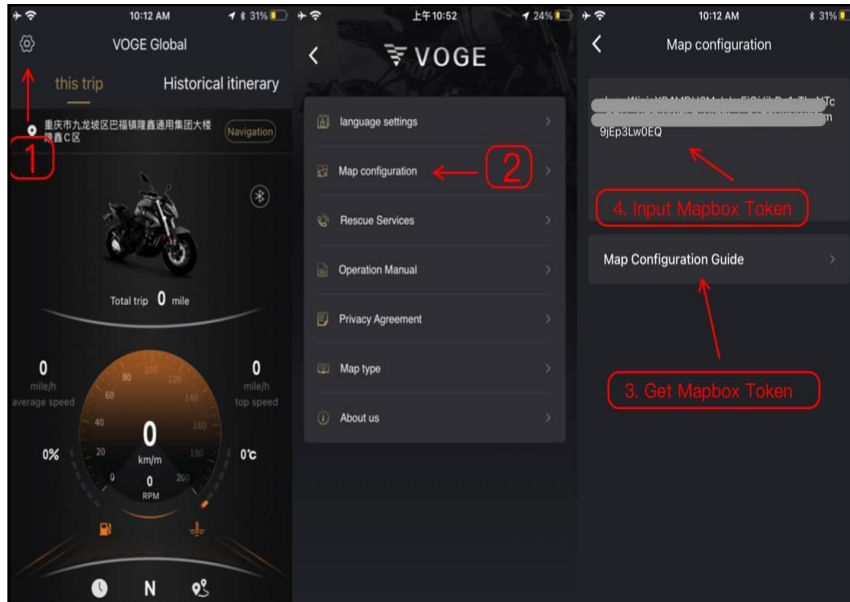

4. Basis Bluetooth-navigatie

4.1 Start de motor, open de instellingen van je telefoon → Bluetooth.

Selecteer de Bluetooth-naam die begint met (VOGE-).

Zodra de verbinding tot stand is gebracht, moet je toegang verlenen tot het telefoonboek. Na de verbinding verschijnt het (Bluetooth)-pictogram op het dashboard.

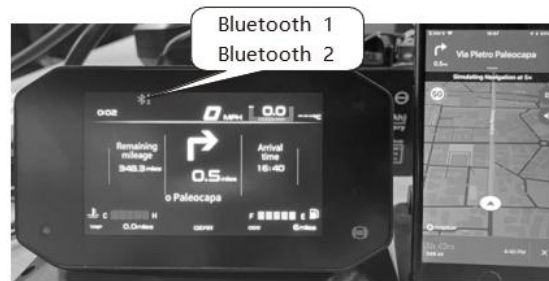
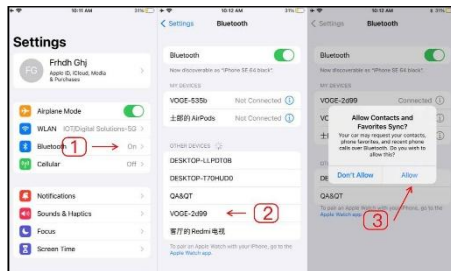

4.2 Open de VOGÉ Global-app en klik op het Bluetooth-pictogram (BLE-VOGE-) om verbinding te maken.

Zodra de verbinding tot stand is gebracht, wordt het Bluetooth-pictogram geel en verschijnt Bluetooth-pictogram 2 op het dashboard.

4.3 Wanneer de navigatie in VOGÉ Global actief is, toont het dashboard relevante informatie.

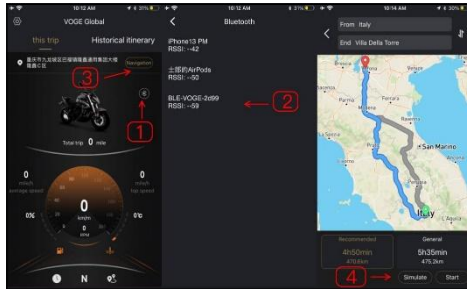

Bedienings- en schakelset

1. Achterremhendel
2. Schakelaar voor groot-/dimlicht / revisiesch
3. TCS -schakelaar / Retourweergave
4. Invoeren/bevestigen
5. Snapshot-knop
6. Voorremhendel
7. Verwarmde handgrepen
8. Start/stop-schakelaar (noodstop)
9. Noodknipperlichtschakelaar
10. Richtingaanwijzerschakelaar
11. Claxon schakelaar
12. Dashboard omhoog/omlaag-knop

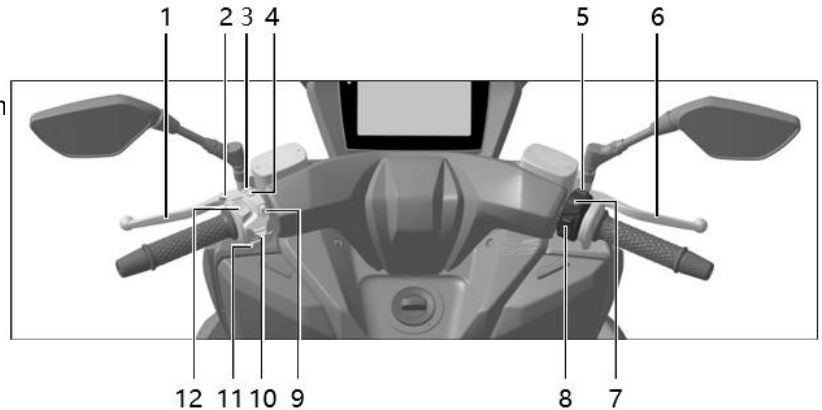

Schakelaar voor groot-/dimlicht en inhaalfunctie (wanneer de motor draait)

Wanneer de grootlichtschakelaar naar voren wordt geschoven, wordt het grootlicht ingeschakeld. Wanneer de schakelaar terug naar de "" positie wordt geschoven, ", schakelt over naar dimlicht en richtingaanwijzer" " is uit . Wanneer de schakelaar tijdelijk teruggetrokken wordt naar de " positie "Het grootlicht en de richtingaanwijzer gaan aan." " licht op. De grootlichtfunctie schakelt automatisch uit wanneer de schakelaar wordt losgelaten .

Rijrichting

Wanneer de rijrichtingschakelaar op het linker stuur naar links wordt geschoven, gaan de linker richtingaanwijzers branden — zowel voor als achter — en de richtingaanwijzer " " op het dashboard licht op . Wanneer de schakelaar op het linker stuur naar rechts wordt geschoven , gaan de rechter richtingaanwijzers aan – zowel voor als achter – en gaat ook de richtingaanwijzer aan . Wanneer de richtingaanwijzerschakelaar wordt ingedrukt , gaat de richtingaanwijzer uit en gaat ook het bijbehorende controlelampje op het dashboard uit ."

Alarmlichten:

Wanneer u op de knop drukt, knipperen alle richtingaanwijzers en hun controlelampjes, en ook de lampjes op het dashboard . Dit waarschuwt andere voertuigen in een noodsituatie, bijvoorbeeld als u betrokken bent bij een verkeersongeval of andere noodsituatie .

Elektrische startschakelaar Wanneer de schakelaar in de "

" stand staat , wordt het startcircuit van de motor onderbroken en kan de motor in deze stand niet worden gestart. Wanneer de motor draait en de noodstopschakelaar in de " " stand staat, wordt de motorstart onderbroken. "De motor stopt onmiddellijk.

De noodstopknop van de elektrische starter is de snelste en gemakkelijkste manier om de motor te stoppen ."

Hoorn 

USB-connector 

De USB-poort wordt gebruikt om een extern apparaat op de scooter aan te sluiten, bijvoorbeeld om mobiele telefoons of andere elektronische apparaten op te laden. Zorg ervoor dat u de juiste adapter of kabel gebruikt om het apparaat aan te

sluiten. Om mogelijke problemen met elektrische systemen te voorkomen, is het belangrijk om alleen goedgekeurde USB-apparaten en -kabels te gebruiken.

Dit instrument is uitgerust met een USB-voeding met een specificatie van 5V2A. De waterbestendige rubberen dop op de USB-voedingsaansluiting is gemarkeerd met " Open de klep aan de linker- en rechterkant om de USB- voedingsaansluiting normaal te gebruiken .

WAARSCHUWING

Vergrendelingsmechanisme tussen ontstekings- en startcircuit en schakelaar op de zijstandaard. Deze uitrusting is voorzien van een vergrendeling tussen het ontstekings- en startcircuit en een dodemansschakelaar op de zijstandaard, zodat de motor alleen kan worden gestart onder de volgende voorwaarden: de motor staat in de neutrale stand "N" en de ontsteking en dodemansschakelaar staan in de stand "UIT". "

Als de motor niet in de neutraalstand staat, moeten het contact en de dodemansschakelaar in de " AAN " -stand staan en moet de zijstandaard omhooggeklapt zijn terwijl de koppelingshendel ingedrukt wordt gehouden .

Zijdelingse steunpoten:

Dit parkeersysteem is ontworpen om de scooter stabiel te parkeren met behulp van de zijsteun. Hieronder enkele belangrijke kenmerken:

1. Motoruitschakeling: Wanneer de zijstandaard is uitgeklapt, schakelt de motor automatisch uit als veiligheidsmaatregel. Dit voorkomt dat de scooter start als de zijstandaard niet correct is ingeklapt.
2. Veiligheid: Dit systeem maakt deel uit van het startcircuit van de motor en zorgt ervoor dat de scooter niet kan starten wanneer deze op de zijstandaard staat, waardoor ongelukken of verwondingen worden voorkomen.
3. Gebruiksaanwijzing: Om de scooter te starten, moet de zijstandaard ingeklapt zijn. Als de zijstandaard uitgeklapt is, kan de scooter niet gestart worden.

Vergeet niet om ervoor te zorgen dat de zijstandaard goed is ingeklapt voordat u de scooter probeert te starten.

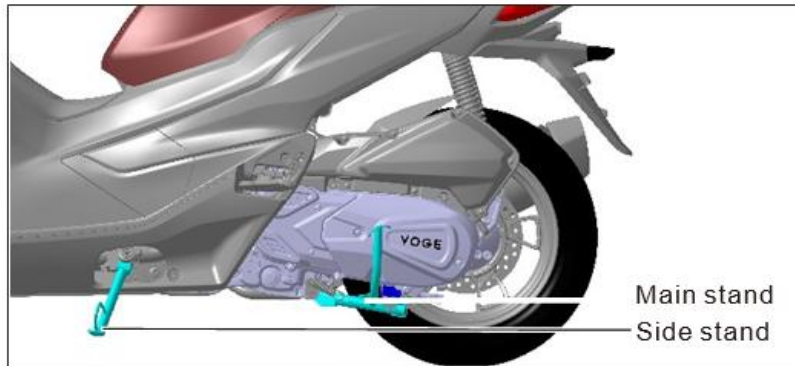

GEVAAR

Parkeren op een zachte of oneffen ondergrond: Als de scooter op een zachte of oneffen ondergrond geparkeerd staat, staat hij niet stabiel. Zorg er altijd voor dat u de scooter op een stevige en vlakke ondergrond parkeert om het risico op omvallen te voorkomen.

Parkeren op een helling: Als u op een helling moet parkeren, zorg er dan voor dat de voorkant van de scooter omhoog wijst om te voorkomen dat de zijstandaard verdraait en de scooter omvalt. Zet de scooter in de eerste versnelling om hem op zijn plaats te houden.

Draagvermogen van de zijstandaard: De zijstandaard is primair ontworpen om het eigen gewicht van de scooter te dragen. Het is niet toegestaan om de scooter op de zijstandaard te laten leunen of te ondersteunen als het gewicht dat erop rust de maximale draagkracht van de zijstandaard overschrijdt.

Camera (dashcam)

Het gebruik van de app en voorbereiding vóór gebruik

1. In- en uitschakelen: De camera-unit van de scooter wordt automatisch ingeschakeld en schakelt automatisch uit wanneer de scooter wordt uitgeschakeld.
2. Geheugenkaart plaatsen: Schuif de TF-geheugenkaart recht in de kaartsleuf .
3. De kaart verwijderen: Duw de TF-kaart naar voren; als deze eruit springt, kunt u hem eruit halen.

een ROAD CAM

Selecteer op je mobiele telefoon een wifi- signaal waarvan de naam begint met **wifi_camera** . Het initiële wachtwoord is **12345678**. Ga terug en zoek de app "Road Cam" en open deze.

 **OPMERKING**

WIFI-functie

Als je de apps "Road Cam" en "BSKJ" wilt downloaden uit de App Store, kun je de volgende QR-code scannen.



Als de Android-telefoon een bericht weergeeft dat het WLAN-netwerk niet beschikbaar is en vraagt of u van netwerk wilt wisselen, selecteer dan Annuleren. Locatietoegang moet zijn ingeschakeld. Zie afbeelding 1.

Parkeren: Langdurig parkeren en gebruik kunnen leiden tot stroomverbruik en ontlading van de voertuigaccu, zoals weergegeven in figuur 2.

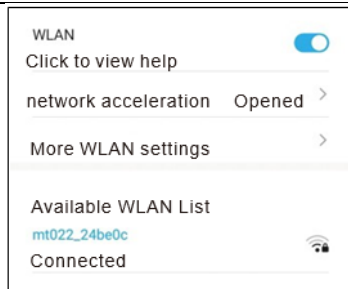

Figure1

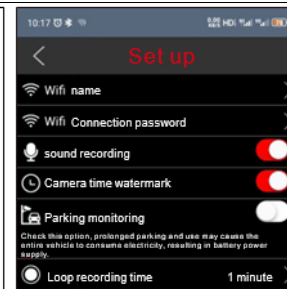
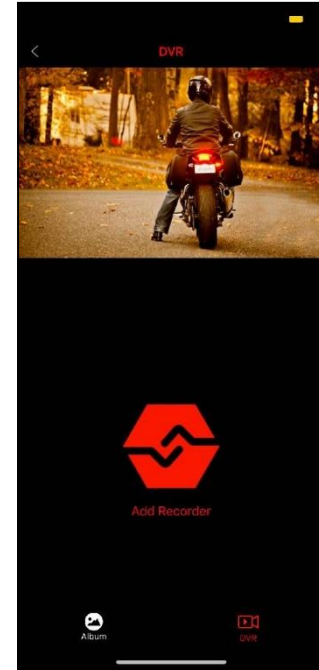
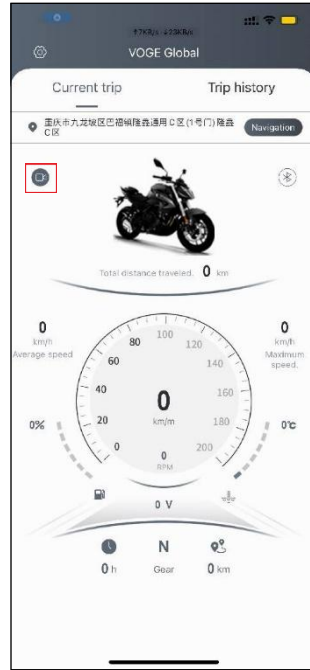
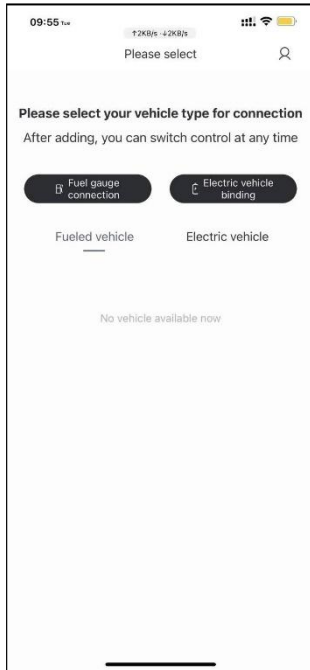

Figure2

Gebruik van de camera

Open VOGÉ Global, klik op [brandstofmeterverbinding], ga vervolgens naar de hoofdpagina van de app en klik op het camera-icoon aan de linkerkant om de hoofdpagina van de DVR te openen .



Klik op [Apparaat toevoegen] op de hoofdpagina van de DVR en bevestig de verbinding volgens de instructies. Ga vervolgens naar de instellingen van uw mobiele telefoon,

Klik op [Recorder] op de hoofdpagina en ga vervolgens terug naar de hoofdpagina van de recorder (zie afbeelding 7).



zoek het netwerk van de recorder dat begint met 'mt'
onder WLAN en maak er verbinding mee.

Klik op [Fotoboek] op de hoofdpagina van de DVR om de
pagina te openen. Klik vervolgens op [Selecteren] om de
video of foto te selecteren die u wilt verwijderen of
toevoegen.

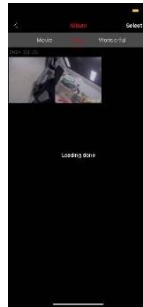
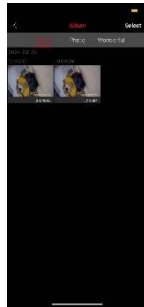

Zodra de recorder is verbonden via de hoofdpagina van de
DVR, klikt u nogmaals op het pictogram 'apparaat
toevoegen' om naar de pagina voor realtime video-
opname te gaan (zie afbeelding 8).



Klik op de pagina voor realtime video-opname op [Video opnemen] om de lijst met video's te openen. Klik op een video om de weergave te starten.

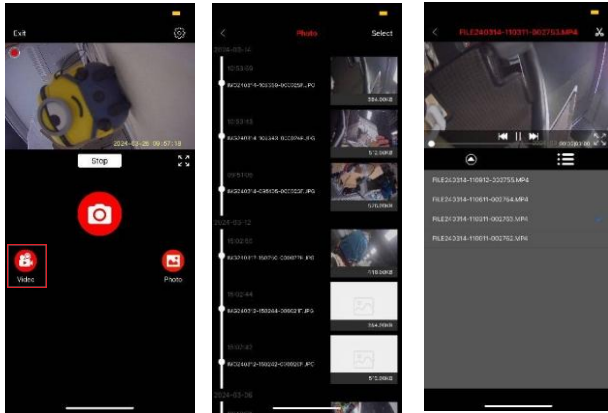

Klik op de pagina voor video-opnamen aan de achterkant op [Fotorecorder] (Camera) en open vervolgens de fotolijst. (Zie afbeelding 9)

Klik op de pagina voor video-opnamen op het pictogram rechtsboven om de pagina met camera-instellingen te openen. Configureer deze naar wens. (Zie afbeelding 10)

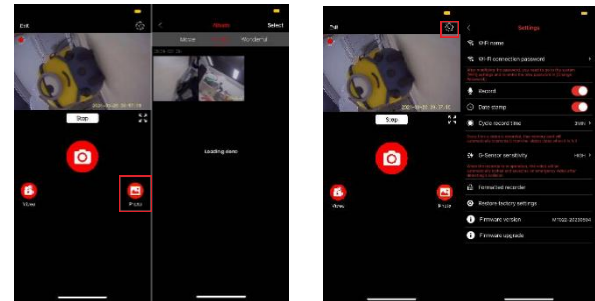

9

10

OPMERKING

• De gebruikersinterface en functies van de app kunnen veranderen door updates of upgrades van de gebruikersinterface. De uiteindelijke gebruikersinterface en functies zijn echter hetzelfde als in de laatst gedownloade versie van de app . De bevoegdheden en functies kunnen per model verschillen.

Vullen van brandstof .

Draai het contactslot naar de stand zoals op de afbeelding te zien is en druk op de **FUEL- knop** . De sierkap over de brandstoftank opent automatisch. Draai de tankdop met de klok mee en til hem vervolgens omhoog.

Als het tanken is voltooid, plaatst u de tankdop terug op de vulhals, draait u deze tegen de klok in om hem vast te zetten en sluit u tot slot de sierkap over de tank.

Gebruik loodvrije benzine of benzine met een laag loodgehalte **van 95# of hoger** .

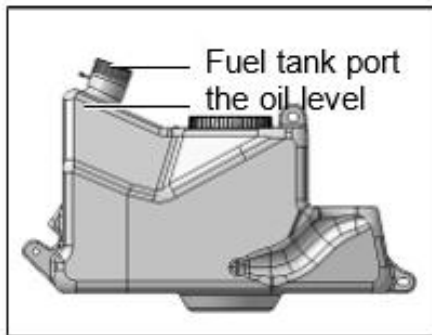
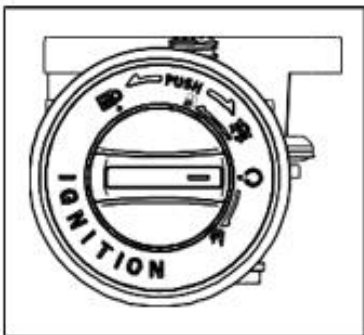

Contactschakelaar Tankinhoud 8L Tankdop

GEVAAR

- Brandstof kan de lak beschadigen en doen vervagen. Veeg brandstof die in contact komt met de lak direct weg.
- Brandstof zet uit bij hoge temperaturen. Een volle tank kan daardoor vervorming van de tank of lekkage veroorzaken.
- Het is niet toegestaan om brandstof boven de vulopening van de tank te vullen. Gebruik uitsluitend loodvrije benzine met een octaangetal van 92 of hoger.

Aanpassing vooraf rijden

Achteruitkijkspiegelverstelling: Stel de achteruitkijkspiegels in op de juiste positie, afhankelijk van uw lichaamsbouw en rijgedrag . De zijspiegels kunt u direct met de hand verstellen.

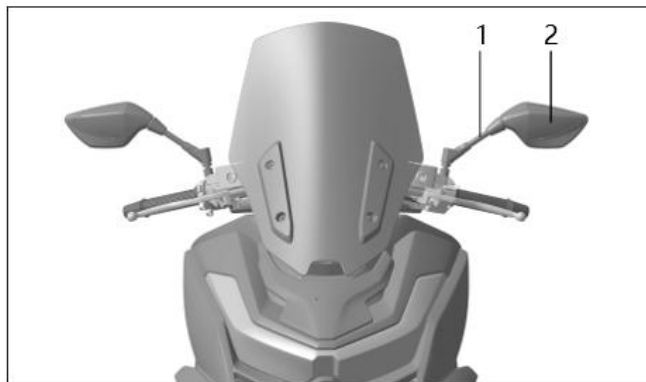

Aanpassing van het gaspedaal

- De gashendel wordt gebruikt om het motortoerental te regelen.
- Draai in de richting van de bestuurder om te accelereren en in de tegenovergestelde richting om de speling te verminderen. De speling van de gaskabel afstellen: – Verwijder de rubberen afdekking 1. – Draai de borgmoer 2 los. – Draai de stelschroef 3 om de speling van de gaskabel af te stellen op 2-4 mm. – Draai de moer 2 vast. – Plaats de rubberen afdekking 1 terug.

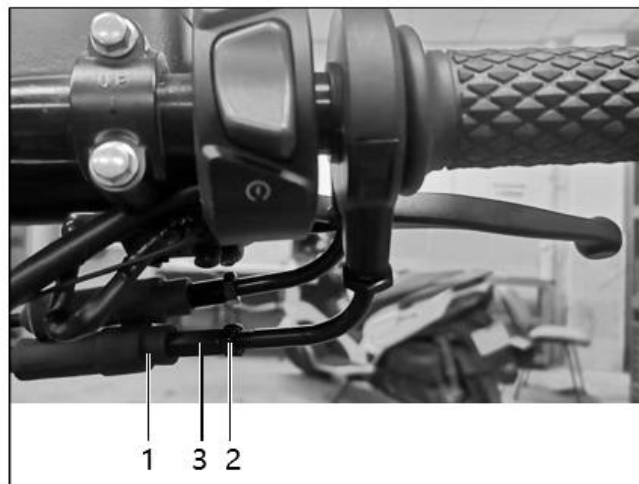

Aanpassing van koplamp

De hoogte van de koplamp moet onder elke belasting van de schokdemper correct zijn.

Om 's nachts veilig te kunnen rijden, moet u de lichtbundelhoek van de koplamp aanpassen aan de verschillende beladingen.

De stelschroef bevindt zich aan de achterkant, onderaan de koplamp. Gebruik een kruiskopschroevendraaier om de schroef af te stellen zoals in de afbeelding is weergegeven.

Dimlicht: Draai de schroef met de klok mee om het licht te laten zakken, tegen de klok in om het licht te verhogen.

Grootlicht: Draai de schroef met de klok mee om het grootlicht omhoog te brengen, tegen de klok in om het te laten zakken.

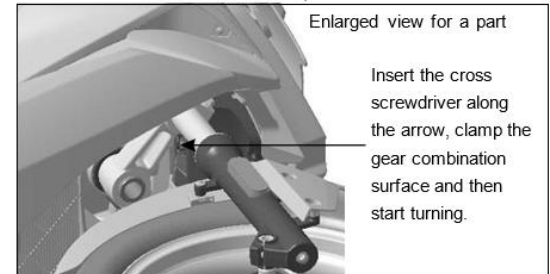
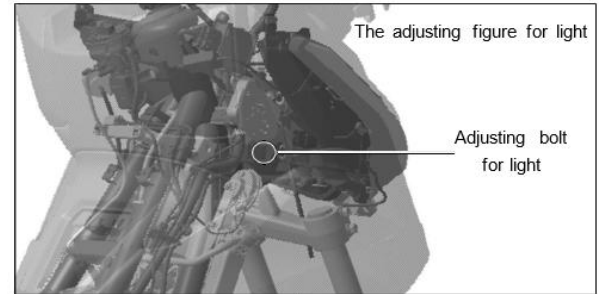

WAARSCHUWING

Als u niet zeker bent van de juiste hoogte van de lichtbundel, neem dan contact op met een erkende VOGE-dealer en vraag hen om de afstelling uit te voeren.

Toegang een nieuwe scooter

De inrijperiode heeft een grote invloed op de levensduur en het brandstofverbruik van de scooter. Lees daarom de gebruikershandleiding zorgvuldig door voor gebruik (correct rijden gedurende de eerste 1000 km zorgt voor optimale prestaties en rijplezier).

Snelweg

- Ongeacht of de motor koud of warm is, moet deze voldoende lang stationair draaien om ervoor te zorgen dat de motorolie gelijkmatig over alle smeerpunten wordt verdeeld.
- Tijdens de inrijperiode mag de snelheid de eerste 0-500 km niet hoger zijn dan 50 km/u en tussen 500 en 1000 km niet hoger dan 70 km/u.
- Vermijd abrupt remmen of accelereren tijdens de inlooperperiode, tenzij absoluut noodzakelijk.
- Lange ritten tijdens de inlooperperiode moeten worden vermeden om de motor voldoende rust te geven.

Toegang van dek

- Nieuwe banden hebben een glad oppervlak, waardoor rijden op hoge snelheid of het nemen van bochten gevaarlijk kan zijn. Om maximale grip te bereiken, is een inrijperiode noodzakelijk.
 - Rijd de eerste 200 km met lage snelheid door bochten, zodat de camberhoek van de band zich correct instelt.
- Uitstekende rubberdeeltjes op het loopvlak kunnen gevaarlijk zijn en ongelukken veroorzaken - de enige manier om dit te voorkomen is door de banden goed in te rijden.

Remsysteem

- Tijdens de eerste 500 km bevinden de remblokken zich in hun oorspronkelijke staat en hebben ze nog niet de optimale wrijving bereikt.
- Druk de remhendel stevig in om het nog niet volledige remeffect te compenseren.

WAARSCHUWING

Voor een optimale inrijperiode is het aan te raden om de eerste 200 km abrupt op te trekken, bochten te nemen en te remmen.

Scooter rijden



Als de scooter niet goed gecontroleerd wordt voordat je gaat rijden, kan deze beschadigd raken en kan er een ongeluk gebeuren. Controleer de volgende punten:

<ul style="list-style-type: none">• Stuurinrichting<ul style="list-style-type: none">– Het stuur beweegt vrij en zonder vast te lopen – Het stuur heeft geen speling of flexibiliteit• Gashendel<ul style="list-style-type: none">– De gaskabel heeft de juiste speling – Het gaspedaal beweegt vrij en zonder vast te lopen• Remsysteem<ul style="list-style-type: none">– De remhendel en het rempedaal functioneren normaal – Het remvloeistofniveau in het reservoir is correct – Het drukpunt is vrij tijdens	<ul style="list-style-type: none">Banden<ul style="list-style-type: none">– Correcte bandenspanning – Profieldiepte zonder overmatige slijtage – Bandoppervlak zonder scheuren of beschadigingen• Motorolie<ul style="list-style-type: none">– Oliepeil is correct• Koelsysteem<ul style="list-style-type: none">– Koelvloeistofpeil is correct – Koelsysteem is lekvrijKnipperlichten<ul style="list-style-type: none">– Controleer of het controlelampje voor de verlichting, het	<ul style="list-style-type: none">• Claxon<ul style="list-style-type: none">– Werkt normaal• Motor uitzetten<ul style="list-style-type: none">– Werkt normaal• Zijstandaard<ul style="list-style-type: none">– Klapt normaal in en uit – Vergrendelingsfunctie werkt normaal met het contact• Spiegels<ul style="list-style-type: none">– Ga op de scooter zitten en houd de scooter rechtop. Controleer of u een object op 10 meter achter de scooter met een breedte van 4 meter duidelijk
---	--	---

<p>het remmen – De remschijven en remblokken zijn vrij van ijs of vetig vuil</p> <ul style="list-style-type: none"> • Schokdemper <p>– Druk op de schokdemper en deze veert automatisch en soepel terug</p>	<p>neutraalstandlampje en het controlelampje voor de knipperlichten (bediend door de schakelaar) normaal functioneren. Het oliedrukalarm, het EFI-storingslampje, het watertemperatuuralarm en het oliepeilalarm mogen niet branden of knipperen na het starten van de motor.</p>	<p>kunt zien in de achteruitkijkspiegels. – Als dit niet lukt, stel dan de hoek van de achteruitkijkspiegels bij.</p> <ul style="list-style-type: none"> • Verlichtingssysteem <p>– Koplampen/positielichten voor, achterlichten/remlichten, richtingaanwijzers, kentekenplaatverlichting en instrumentenverlichting werken normaal.</p>
---	---	--

Motor starten

Controleer of de motorstopschakelaar in de "stand" staat.  Als de zijstandaard is ingeklapt, controleer dan of de sleutel zich binnen 1,2 meter van de antenne bevindt.

Draai het contactslot naar de "stand".  Activeer de voor- of achterremhendel en druk met uw rechterhand op de elektrische startknop zonder het gaspedaal in te drukken. Laat de motor na het starten stationair draaien tot hij volledig  voorverwarmd. Dit model heeft een vergrendelingsmechanisme tussen het ontstekings- en startcircuit, waardoor de motor alleen onder de genoemde voorwaarden kan worden gestart.

WAARSCHUWING

Hoe kouder het weer, hoe langer het duurt voordat de motor is voorverwarmd. Voldoende voorverwarming bevordert de smering en vermindert motorslijtage. Langdurig stationair draaien is niet toegestaan, omdat slechte warmteafvoer kan leiden tot oververhitting en motorschade.

Om snel te starten bij koud weer, drukt u op de elektrische startknop terwijl u het gashendel correct opendraait. De smeerolie in de motor werkt alleen als de motor draait. Het is niet toegestaan om de scooter over een lange afstand te duwen als de motor niet draait. Controleer na het starten van de motor of de controlelampjes op het dashboard continu branden of knipperen. Zo ja, zet dan de motor af en voer een grondige controle uit.

De uitlaatgassen van scooters bevatten CO (koolmonoxide), een geurloos en kleurloos gas dat giftig is.

Langdurig stationair draaien op een slecht geventileerde plek is niet toegestaan om vergiftiging te voorkomen.

Rijden op de weg

- Stap aan de linkerkant op de scooter.
- Klap de zijstandaard uit. • Zorg ervoor dat de scooter verticaal op de grond staat en zet het stuur rechtop, zodat het voorwiel recht vooruit wijst. Laat de remhendel los. Draai de gashendel langzaam tegen de acceleratierichting in. De koppeling wordt ingeschakeld en de scooter begint geleidelijk te rijden. Het is noodzakelijk om een helm, handschoenen, laarzen en beschermende kleding te dragen. Dit is ook belangrijk voor kortere ritten. De onderstaande factoren hebben een negatieve invloed op snel rijden, dus houd hier rekening mee:
 - Een verkeerd afgestelde vering – Losse kleding. – Overbelasting of een onevenwichtige lading kan ook een negatieve invloed hebben op het rijden en de wegligging. – Zelfs een kleine hoeveelheid alcohol of drugs beïnvloedt uw zintuigen of reflexen en is ten strengste verboden. Rijden na het drinken van alcohol of het gebruik van drugs is ten strengste verboden.

OPMERKING

Dit model is uitgerust met een zijstandaard-/vergrendelingschakelaar. Als de zijstandaard is uitgeklappt, slaat de motor direct af.

Remmen en parkeren

- Verminder snelheid door het gaspedaal los te laten voordat u remt, terwijl u zowel de voor- als achterrem gebruikt.
- Wanneer de snelheid laag genoeg is, remt u om het parkeren te voltooien. Wanneer de voorrem wordt ingedrukt, uw lichaam naar voren beweegt en de voorste schokdemper wordt ingedrukt, komt er plotseling meer gewicht op het voorwiel terecht. In dit geval is de remwerking van het voorwiel betrouwbaarder, waardoor de voorrem effectiever is dan de achterrem en parkeren gemakkelijker wordt.
- Bij het rijden op de weg in bergachtig gebied bestaat er een verborgen risico als alleen de achterrem wordt gebruikt. Onder extreme omstandigheden kan de rem ernstig oververhit raken en beschadigd worden. Gebruik de remfunctie van de scooter en zowel de voor- als achterrem met zorg.
- Bij regenachtig weer of op wegen met waterophoping kan water op de remblokken en remschijven de remwerking verminderen .

 **GEVAAR**

Bij het remmen op hoge snelheid kan het gebruik van alleen de voor- of achterrem ervoor zorgen dat de scooter slipt en de controle verliest. Daarom is het noodzakelijk om zowel de voor- als de achterrem gelijkmatig te gebruiken om de controle te behouden.

ABS- unit waarschuwingslampje

Wanneer het contact wordt aangezet, gaat het ABS-waarschuwingslampje op het dashboard branden voor een zelfcontrole. Dit lampje gaat uit wanneer de voertuigsnelheid 10 km/u bereikt. Als het ABS-waarschuwingslampje blijft branden wanneer de voertuigsnelheid hoger is dan 10 km/u, duidt dit op een storing in het ABS-systeem en een defecte werking. In dat geval functioneert het basisremsysteem echter nog steeds, waardoor de scooter zich gedraagt als een gewone scooter zonder ABS. Neem zo snel mogelijk contact op met uw erkende VOGE-dealer, zolang de snelheid nog onder controle is, en breng de scooter naar de dealer.

 **GEVAAR**

Normaal gesproken duidt een continu brandend waarschuwingslampje op een storing. In dat geval moet u de stroomtoevoer uitschakelen en weer inschakelen. Als het waarschuwingslampje uitgaat wanneer de rijsnelheid hoger

is dan 10 km/u, betekent dit dat alles normaal is. Als het lampje blijft branden, betekent dit dat er een storing is en dat reparatie wordt aanbevolen.

We raden af om het ABS-systeem uit te schakelen, tenzij er sprake is van een noodgeval of een speciale noodzaak, aangezien dit een verborgen risico kan opleveren.

Gebruik van het ABS-systeem

Rem de scooter op dezelfde manier als een scooter zonder ABS. Druk zowel de voor- als de achterremhendel stevig in tot ze helemaal naar buiten staan, zodat de wielen niet blokkeren of zijwaarts slippen.

Gebruik geen puntremmen voor de voor- en achterrem wanneer de scooter is uitgerust met een ABS-systeem. Wanneer het ABS-systeem is geactiveerd, kunt u een lichte trilling of terugslag in de remhendel of het rempedaal voelen. Dit betekent dat het ABS-systeem werkt en is normaal.

GEVAAR

Bij het rijden op een ruwe, onverharde weg kan het ABS-systeem vaker ingrijpen, wat duidelijk voelbaar is in handen en voeten. De remweg kan dan ook langer zijn dan op een gladde weg.

Oefen het eerste gebruik van het ABS-systeem in een veilige omgeving om de ingrijping van het systeem en de remweg te ervaren. Zo kunt u het volledige potentieel van het ABS-systeem benutten in noodsituaties. In extreme omstandigheden, zoals bij stunts waarbij de wielen een groot snelheidsverschil hebben, bijvoorbeeld wanneer het voor- of achterwiel van de grond komt of het achterwiel slipt, kan het ABS-lampje gaan branden en kan het ABS-systeem uitvallen. Nadat de scooter tot stilstand is gekomen, moet u het contact uit- en weer aanzetten. Het ABS-systeem zal dan weer normaal functioneren.

Het aanpassen van de scooter naar uw persoonlijke voorkeuren, zoals het afstellen van de veerweg, de hardheid van de schokdempers, de velg- en bandenmaat van de voor- en achterwielen, het bandenprofiel, de specificaties van de

remblokken en de bandenspanning, kan ertoe leiden dat het ABS-systeem niet optimaal functioneert. Als een van deze onderdelen vervangen moet worden, neem dan contact op met uw erkende VOGE-dealer.

WAARSCHUWING

Het is niet toegestaan om elektrische onderdelen met een hoog vermogen naar eigen inzicht te installeren, omdat dit kan leiden tot onvoldoende stroomtoevoer naar het ABS-systeem en een abnormale werking van het systeem. Het kan ook elektromagnetische interferentie veroorzaken, wat resulteert in slechte wielsignalen en een verslechtering van het ABS-systeem.

De snelheidsensoren op de voor- en achterwielen zijn magnetisch. Controleer regelmatig de reinheid van de velg en het oppervlak van de snelheidsensor, evenals de speling tussen de velg en de sensor en de vlakheid van de velg. Dit zorgt ervoor dat de signalen normaal werken, vooral na het rijden op wegen in slechte staat.

TCS - tractie besturingssysteem

Bevestig het verschil in slip afhankelijk van het snelheidsverschil en vergelijk dit. Vervolgens wordt de snelheid tussen de voor- en achterwielen aangepast, en tot slot wordt de stabiliteitsmarge voor het achterwiel ingesteld. Als deze marge wordt overschreden, kan het besturingssysteem het motorkoppel bijsturen.

WAARSCHUWING

TCS-werking onder bepaalde speciale wegomstandigheden :

Als het voorwiel bij zeer hoge snelheid van de grond komt, kan TCS het motorkoppel verminderen totdat het voorwiel weer contact maakt met de grond. In dit geval raden we aan om het gaspedaal voorzichtig los te laten om zo snel mogelijk weer stabiel te rijden. Plotseling accelereren met vol gas op een vlakke ondergrond is niet toegestaan, omdat het motorkoppel ervoor kan zorgen dat het achterwiel slipt en instabiel wordt, wat niet door ACS kan worden gecorrigeerd. Op zeer zachte ondergronden, zoals zand of sneeuw, kan TCS de tractie van het achterwiel aanzienlijk verminderen en zelfs leiden tot het afslaan van de motor. In dit geval raden we aan om TCS uit te schakelen. Naast de bovengenoemde wegomstandigheden moet TCS voor veilig rijden altijd ingeschakeld zijn.

Brandstofverbruik

Het brandstofverbruik dat u ziet bij aankoop van de scooter is het laagste verbruik onder specifieke omstandigheden en snelheden, wat aanzienlijk kan afwijken van uw werkelijke verbruik .

Het kan dus voorkomen dat uw werkelijke brandstofverbruik hoger is dan het theoretische verbruik. Maatregelen om het brandstofverbruik tijdens het rijden te verminderen: • Rijd soepel en stabiel. Frequent remmen, opnieuw starten en accelereren kunnen het brandstofverbruik verhogen. Rijden in stedelijke omgevingen is niet optimaal voor een zuinig brandstofverbruik, omdat de vele stops en starts betekenen dat de motor vaker moet starten. De scooter moet normaal gesproken met een zuinige snelheid worden gereden, namelijk 60-70 km/u. Bij accelereren neemt het brandstofverbruik met 20% toe. • Vermijd korte ritten. Het brandstofverbruik in de eerste kilometers na het starten van de scooter is twee

keer zo hoog als normaal, omdat de motor nog niet zijn volledige vermogen heeft bereikt. • Een te lage bandenspanning kan de rolweerstand verhogen, wat leidt tot een hoger brandstofverbruik. • Regelmatige inspectie en onderhoud van de scooter is ook een belangrijke manier om brandstof te besparen. Naast de genoemde factoren kan uw rijstijl ook van invloed zijn op uw brandstofverbruik. U kunt bijvoorbeeld de neiging hebben om abrupt te accelereren en te remmen om rijplezier te beleven. In dergelijke gevallen kan het brandstofverbruik hoger liggen dan bij een soepele en stabiele rijstijl. Dit komt voornamelijk door veranderingen in uw rijstijl.

Brandstofdampstelsel Als het ontluhtingssystel van de brandstoftank niet goed werkt, neem dan contact op met VOGE.

Servicecentrum. Aanpassingen aan het brandstofdampstelsel zijn niet toegestaan, omdat dit kan leiden tot emissies die niet aan de wettelijke normen voldoen. Controleer na demontage en reparatie de aansluitingen van de pijpfittings op lekkages of verstoppingen in de leidingen. Controleer ook de rubberen slangen op druk, scheuren of beschadigingen. Wanneer de motor is uitgeschakeld, worden de brandstofdampen via de desorptiebuis in het koolstoffilter geleid. De actieve kool in het filter absorbeert de brandstofdampen. Wanneer de motor draait, worden de brandstofdampen via de desorptiebuis vanuit het koolstoffilter in de verbrandingskamer geleid om deel te nemen aan de verbranding. Dit voorkomt dat de brandstofdampen rechtstreeks in de lucht terechtkomen en het milieu vervuilen.

De desorptiebuis helpt ook om de luchtdruk in de brandstoftank in evenwicht te houden. Wanneer de luchtdruk in de brandstoftank onder de omgevingsdruk daalt, vult de desorptiebuis de druk in het koolstoffilter aan. Zorg er daarom voor dat alle leidingen vrij zijn van verstoppingen en druk, en dat de overvulbeveiliging correct is geïnstalleerd. Als dit niet correct wordt gedaan, kan dit de brandstofpomp beschadigen of vervorming van de brandstoftank veroorzaken, waardoor mogelijk ook andere onderdelen beschadigd raken.

- Koolstofreservoir, dat de brandstofdampen naar de gasklep transporteert, waardoor ze van de luchtinlaatbuis naar de motor stromen.

Brandstofdampregelsysteem Het brandstofdamprebeheersingssysteem Het werkt als volgt :

1. Wanneer de benzine in de brandstoftank wordt verwarmd, komt er benzedamp vrij, die wordt geabsorbeerd. De dampen passeren de externe tank naar het actieve koolfilter en worden vervolgens naar de uitlaatklep geleid.
2. Als de scooter meer dan 60° kantelt, sluit de aftapkraan, waardoor er geen benzine meer via de aftapkraan in het actieve koolfilter kan stromen.
3. De verse luchtstroom vanaf uiteinde A van de kolencontainer naar het ventilatie-uiteinde voert de brandstofdampen naar de smookklep , waar de dampen deelnemen aan de verbranding door via de luchtinlaatbuis te stromen.

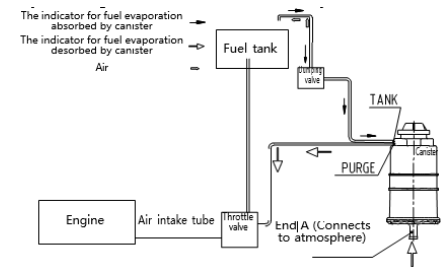

Driewegkatalysator

Het uitlaatsysteem van dit model is uitgerust met een driewegkatalysator die schadelijke stoffen in de uitlaatgassen van de motor reduceert. Slechte motorprestaties kunnen de driewegkatalysator beschadigen, daarom dienen de volgende maatregelen te worden genomen:

- Voer periodiek onderhoud uit volgens de garantie- en gebruikershandleiding.
- Als de motor onregelmatig loopt, neem dan zo snel mogelijk contact op met uw erkende VOGE-dealer.
- Tank onmiddellijk bij wanneer het brandstofwaarschuwinglampje brandt. Een laag brandstofniveau kan leiden tot een instabiele brandstoftoevoer.
- Start de motor niet door aan de scooter te trekken of te duwen.
- Zet het contact uit wanneer de motor stationair draait.

GEVAAR

Parkeren of rijden op brandbare materialen zoals gedroogd gras is niet toegestaan, omdat de driewegkatalysator op hoge temperaturen werkt, wat gemakkelijk brand kan veroorzaken.

WAARSCHUWING

De driewegkatalysator is een kwetsbaar onderdeel dat alleen met loodvrije benzine kan werken. Loodhoudende benzine is niet geschikt. benzine kan schade veroorzaken de driewegkatalysator en andere belangrijke onderdelen.

Probleemoplossing

De probleemoplossingsinstructies kunnen u helpen bij het identificeren van veelvoorkomende problemen; dit zijn eenvoudige controles. Als deze niet werken, stuur uw scooter dan naar een erkende VOGE-dealer.

Startproblemen met de motor

– Controleer of de versnellingspook in neutraal staat en of het contact aan staat. – Als de versnellingspook in een andere stand staat, controleer dan of het contact aan staat, of de koppeling is ingedrukt en of de zijstandaard is uitgeklapt. – Controleer of er voldoende brandstof is. – Controleer of de accu voldoende stroom heeft.

Motor start moeilijk

– Als het koud is, probeer dan bij het starten het gaspedaal iets in te drukken. – Als de accu niet voldoende is opgeladen. – Als de olie te dik is, controleer dan of de olie ververst moet worden.

Zwakke motorprestaties

– Controleer of het luchtfilter schoon is. Controleer of het brandstoffilter verstopt is. – Controleer of de scooter zich op grote hoogte bevindt.

Onjuiste inspectie en afstelling kunnen uw scooter beschadigen en problemen veroorzaken die onopgemerkt blijven, waardoor deze schade mogelijk niet onder de garantie valt. Als u twijfelt over de juiste bediening, neem dan contact op met een erkende dealer.

Inspectie en onderhoud

De ingebouwde gereedschapsset bevindt zich aan de onderkant van de achterbank. Plaats het gereedschap in de daarvoor bestemde groeven in de bodemplaat om het vast te zetten. Na gebruik onder ongunstige omstandigheden, zoals regenachtig weer of na het wassen, is smering noodzakelijk. Voor de verkeersveiligheid is een goede smering van de bewegende onderdelen essentieel om hun levensduur te verlengen.

- Koppelingshendelas
- Rem- en gaspedaalas

- Rempedaallagers
- De zijsteunschacht en de bijbehorende veerhaak
- De hoofdsteunpoot en de bijbehorende veerhaak
- Hoofd- en passagierstreden en hun terugveren
- Transmissieketen

Batterijonderhoud

De accu van dit model is onderhoudsvrij en het is niet nodig om het elektrolytniveau tijdens de levensduur van de accu te controleren. Periodieke inspectie en controle van de acculading zijn echter wel noodzakelijk.

 WAARSCHUWING

Laad de batterij vóór het eerste gebruik 30 minuten op. Dit verlengt de levensduur van de batterij aanzienlijk. Laad de accu één keer per maand op wanneer de scooter niet in gebruik is.
--

Batterij opladen:

Als de batterijspanning lager is dan 12,6 V, wordt aangeraden de batterij op te laden. · Laad de batterij op met een stabiele gelijkstroombron. · Laadspanning DC (14,5 ± 0,3) V; laadstroom lager dan 1,2 A. De laadtijd bedraagt ongeveer 6-8 uur, zonder de maximale laadstroom te overschrijden .

Overladen kan de levensduur van de accu verkorten, dus dit is niet toegestaan. Koppel het elektrische systeem van de scooter los van de accu voordat u gaat opladen. Controleer regelmatig de accupolen en kabelaan sluitingen op corrosie of oxidatie en reinig ze direct.

Als de scooter lange tijd niet gebruikt wordt, moet de minpool van de accu worden losgekoppeld. Als de scooter langer dan een maand niet gebruikt is, moet de accu elke maand worden opgeladen. Als de accu lange tijd niet wordt opgeladen, kan dit leiden tot een natuurlijke defect.

Laad de batterij op met een geschikte oplader en volg de gebruiksaanwijzing nauwkeurig op. Zodra de batterij volledig is opgeladen, moet deze direct van de oplader worden losgekoppeld. Het opladen van de batterij duurt relatief lang. Bewaar en verwijder de vervangen accu en elektrolyt op een milieuvriendelijke manier.

De accu plaatsen en verwijderen

- Schakel eerst het contact uit voordat u de accu plaatst of verwijdert.
- Bij het verwijderen van de accu dient u eerst de minpool en vervolgens de pluspool los te koppelen.
- Installeer eerst de pluspool van de accu en daarna de minpool tijdens de montage.
- Nadat u de accu hebt geplaatst, zet u het contact aan en wacht u 1 minuut voordat u de motor start, zodat de elektrische systemen kunnen initialiseren.
- Als de scooter lange tijd geparkeerd staat zonder de accu los te koppelen, kunnen de elektrische onderdelen de accu ontladen, waardoor deze niet voldoende stroom levert wanneer dat nodig is.
- Als de scooter langer dan een maand geparkeerd heeft gestaan, koppel dan de accukabels los of laad de accu op voordat u hem weer gebruikt.

Externe stroom gebruiken

· Als de accu te leeg is en de motor niet start, kan externe stroom worden gebruikt. · Gebruik bij het starten van de scooter met externe stroom een speciale veerklem met geïsoleerde uiteinden om te voorkomen dat de draden elkaar raken en kortsluiting of vonken veroorzaken. Accu A is de stroombron van de scooter, terwijl accu B een externe accu is. De positieve pool 1 van de externe accu B wordt aangesloten op pool 2 van de accu A van de scooter, en de negatieve pool 3

van de externe accu wordt aangesloten op de metalen behuizing van de scooter, zodat deze contact maakt met de aarde. Start de motor. Als deze niet start, wacht dan een paar minuten voordat u het opnieuw probeert om de motor en de accu te beschermen. Laat de motor een paar minuten draaien voordat u de externe stroombron loskoppelt. Koppel eerst de minpool en de aardingsdraad los, en tot slot de pluspool.

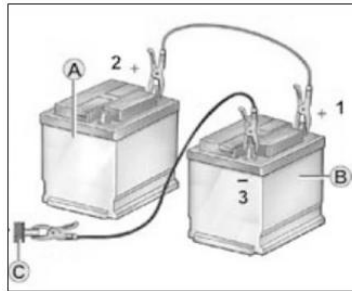

WAARSCHUWING

De accu kan brandbaar waterstofgas produceren, dus houd hem uit de buurt van warmtebronnen of vonken. Het afvegen van de accu met een droge doek kan elektrostatische vonken veroorzaken, gebruik daarom een vochtige doek om dit te voorkomen.

Motorolie

Motorolie zorgt voor een effectieve smering van de onderdelen in de motor en helpt ook de motortemperatuur te verlagen, wat een rol speelt in het koelsysteem. De olie draagt tevens bij aan de afdichting van de motor, waardoor het onderhouden van de olie essentieel is voor een goede werking van de motor.

Het oliepeil controleren:

Het controleren van het oliepeil en het bijvullen van olie gebeurt via het rechter motorblok van de scooter, zoals weergegeven in afbeelding 1.

Methode om het oliepeil te controleren:

- Zet de motor uit als deze warm is.
- Zorg ervoor dat de scooter rechtop op de middenstandaard staat.
- Draai de peilstok (nr. 1) vast en controleer het oliepeil.
- Het juiste oliepeil moet tussen de bovenste en onderste markeringen op de peilstok liggen.

Als het oliepeil hoger is dan de bovenste markering, moet u wat olie aftappen.

Als het oliepeil lager is dan het onderste streepje, vul dan olie bij.

Of u nu olie aftapt of bijvult, controleer na het uitvoeren van de handelingen volgens bovenstaande methode het oliepeil opnieuw.

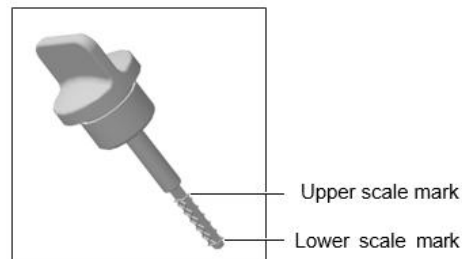
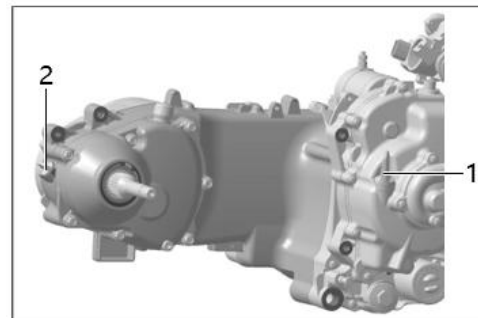

WAARSCHUWING

Het oliepeil kan veranderen met temperatuurschommelingen, dus het oliepeil is afhankelijk van de temperatuur. Het oliepeil in een warme motor kan hoger zijn, terwijl het in een koude motor lager kan zijn; beide zijn normaal. Controleer het oliepeil altijd met de scooter rechtop, dus verticaal ten opzichte van de grond.

Controleren en bijvullen Koelvloeistof .

Koelvloeistof voert warmte af van de motoronderdelen en helpt de motortemperatuur binnen het normale bedrijfstemperatuurbereik te houden.

- Controleer het koelvloeistofpeil en vul bij via het expansievat.
- Zet de motor uit. • Omdat koelvloeistof bij hoge temperaturen uitzet, moet het peil worden gecontroleerd wanneer de motor is afgekoeld. • Zorg ervoor dat de scooter rechtop staat. • Controleer het peil in het expansievat en zorg ervoor dat het tussen de ONDERSTE en BOVENSTE markeringen staat. Als het koelvloeistofpeil onder de ONDERSTE markering staat, vul dan bij via de vulopening in het expansievat. • Als het koelvloeistofpeil te hoog is, kan de vloeistof bij temperatuurstijging uitzetten en via de overloopbuis weglekken. Overvullen is daarom niet toegestaan. Als u regelmatig koelvloeistof moet bijvullen , duidt dit op een storing - neem in dat geval contact op met een erkende VOGE-dealer.

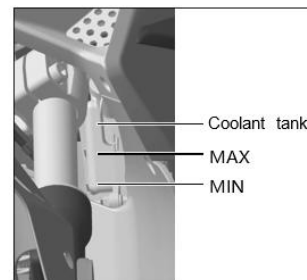
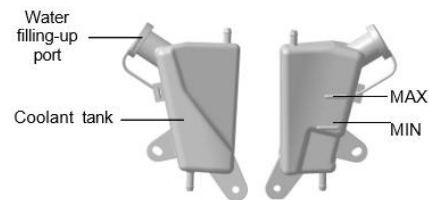

GEVAAR

Als het expansievat volledig leeg is, mag er niet direct koelvloeistof worden bijgevoerd . In dat geval is er al lucht in het koelsysteem gekomen en moet deze eerst worden ontvlucht – dit mag alleen worden gedaan door een erkende VOGE-dealer .

WAARSCHUWING

Om optimale koelvloeistofprestaties te garanderen , dient de koelvloeistof elke twee jaar te worden vervangen.
Specificaties koelvloeistof: Koelvloeistof met een vriespunt van -45 °C, gemaakt van ethyleenglycol .

Onderhoud van remvloeistof

Remvloeistof is een belangrijk medium voor het overbrengen van remkracht in het hydraulische remsysteem en moet betrouwbaar presteren bij zowel hoge als lage temperaturen, met name een goede vloeibaarheid bij lage temperaturen. Het moet ook corrosiebestendig zijn, dus de keuze van de juiste remvloeistof is belangrijk.

Het remvloeistofpeil controleren

· Een te laag remvloeistofpeil in het carter kan leiden tot lucht in het remsysteem, waardoor de remprestaties aanzienlijk verminderen. Het is daarom noodzakelijk om het peil regelmatig te controleren. · Het controleren en bijvullen gebeurt zowel bij de voor- als achterremcarter. · Het vloeistofpeil mag niet hoger zijn dan de markering (UPPER of MAX); als het lager is dan de markering (LOWER of MIN), moet er direct bijgevoerd worden. Remvloeistof is corrosief, dus contact met gelakte oppervlakken of kunststof kan schade veroorzaken.



Specificaties remvloeistof

: Als de remvloeistof water of onzuiverheden bevat, moet deze worden vervangen of gefilterd. Anders kan de remdruk onvoldoende worden en de prestaties verslechteren. Dit is vooral belangrijk in vochtige omgevingen of bij extreme weersomstandigheden.

Specificatie remvloeistof: DOT4. Voer de vervangen remvloeistof op een milieuvriendelijke manier af.

GEVAAR

- Het is niet toegestaan om remvloeistof van verschillende merken of specificaties te mengen, omdat de verschillende ingrediënten de effectiviteit van de remvloeistof kunnen verminderen.

- Remvloeistof kan na meer dan 2 jaar gebruik verslechteren, waardoor de remprestaties afnemen en vervanging noodzakelijk is.

Bandenonderhoud

De band verbindt de scooter met de grond en is daarom erg belangrijk. Een onjuiste bandenspecificatie of -maat kan de prestaties van de scooter aanzienlijk beïnvloeden.

Bandenspanning

Een onjuiste bandenspanning kan de levensduur van de banden verkorten.

Een te lage bandenspanning kan leiden tot stuurproblemen en versnelde slijtage.

Een te hoge bandenspanning kan het contactoppervlak met de grond verkleinen, waardoor de scooter gemakkelijker kan slippen en de controle kan verliezen.

Bij hoge snelheden heeft de ventielkern de neiging om open te gaan door de centrifugale kracht op de band. Om plotselinge lucht lekkage te voorkomen, is er een rubberen beschermkap met een metalen binnenkant op de schroefdraad van de ventielkern gemonteerd.

Bandenspanning en bandentemperatuur zijn recht evenredig. Daarom moet de bandenspanning worden aangepast wanneer de banden koud zijn.

Bandenspanning	Bestuurder	Bestuurder en passagier
Voorband	220 kPa	240 kPa
Achterband	240 kPa	260 kPa



Controleer de slijtageplekken op de banden.

Er is een slijtageplek op het oppervlak van de band.

Wanneer het profiel de slijtagegrens bereikt, is de band onbruikbaar.

De slijtagemarkering bevindt zich vlakbij de TWI-markering aan de rand van de band. Deze markering zit in de afwateringsgoot op het bovenvlak van de band en ziet eruit als een bobbel. Wanneer deze markering breekt, betekent dit dat de band te ver is afgesleten en direct vervangen moet worden.

Een versleten band kan leiden tot een klapband en verlies van controle over de scooter.

Wanneer het profiel tot de minimaal toegestane diepte is afgesleten, kunnen de prestaties en de grip aanzienlijk afnemen.

Bandenreparatie

- Bij het repareren van een tubeless band met een klein lek, verwijder de band en plak de patch aan de binnenkant, niet aan de buitenkant. Hoge snelheden kunnen er namelijk voor zorgen dat de reparatieplek door de centrifugale kracht loslaat.
- Rijd de eerste 24 uur na de reparatie niet harder dan 80 km/u. · Als de zijwand van de band beschadigd is of als de schade groter is dan 6 mm, is de band onbruikbaar. · Controleer de band; als er ernstige schade is, zoals krassen of slijtage tot aan de buitenrand, moet de band onmiddellijk worden vervangen.

Bandenwissel

- Het is niet toegestaan om banden van verschillende merken, specificaties, bandenprofielen of oude en nieuwe banden op een scooter te monteren.
- Na het vervangen van de band moet het wiel een dynamische balanceertest ondergaan. Een slechte dynamische balanceertest kan de prestaties van de scooter verminderen en ongelijkmatige slijtage van de banden veroorzaken. De pijl op de band geeft de rolrichting aan, die moet worden gevolgd bij het monteren van het wiel. Dit voorkomt slippen op natte wegen, verbetert de grip, vermindert geluidsoverlast en verlengt de levensduur, waardoor de prestaties van de band worden geoptimaliseerd. De vermelde banden zijn grondig getest en gecontroleerd en voldoen aan de eisen van de meeste wegomstandigheden. Voor banden die niet zijn getest, kunnen de geschiktheid en veiligheid niet worden gegarandeerd. · Het contactpunt tussen de hiel van de tubeless band en de velg moet goed afgedicht zijn. · Om luchtlekage te voorkomen, zijn speciale gereedschappen en machines nodig voor het monteren en demonteren van tubeless banden. · Bandenwissel mag alleen worden uitgevoerd door geautoriseerde VOGE-dealers die over de benodigde gereedschappen en ervaring beschikken.

Zekeringen

Voordat u een zekering vervangt, dient u de storing zorgvuldig te onderzoeken en de juiste diagnoseprocedures uit te voeren.

Alle specificaties en toepassingen van fuse-chips worden toegelicht en geïntroduceerd.

ABS1-systeemmotorvoedingszekering (15A): Regelt de voeding van de ABS-systeemmotor. **Reserve:** 15A (in de zekeringkast).

Zekering voor de stroomtoevoer naar de magneetklep in het ABS2-systeem (10A): Regelt de stroomtoevoer naar de magneetklep in het ABS-systeem. **Reserve:** 10A (in de zekeringkast).

Voedingszekering IGN (15A) voor niet-EFI-systemen: Regelt instrumenten, verlichting, claxon, startrelais en schakelaars. **Reserve:** 15A (in de zekeringkast).

Zekering voor de voeding van de EFI-systeem-ECU (15A): Zekering voor de hoofdvoeding van de EFI.

EFI-hoofdvoedingszekering en hoofdrelais (15A): Regelt de stroomtoevoer naar de ECU van het EFI-systeem, de lambdasonde, de ECU-diagnose-interface, de brandstofinjector, de bobine en andere EFI-onderdelen. **Reserve:** 15A (in de zekeringkast).

Zekering voor de stroomtoevoer naar de brandstofpomp en het pomprelais (10A): Regelt de stroomtoevoer naar de brandstofpomp. **Reservezekering:** 10A (in de zekeringkast).

Hoofdzekering (30A): Regelt de stroomtoevoer naar alle scootersystemen, behalve de laadstroom voor het EFI-systeem en de BCM. **Reservechip:** 30A (in de zekeringkast).

Zekering voor de motorkoelventilator (10A) Reserve: 10A (in de zekeringkast).

Brandstofpompzekering (10A) Reserve: 10A (in de zekeringkast).

Koplampzekering (10A) Reserve: 10A (in de zekeringkast).

Zekering voor USB, instrument OBD (10A) . Reserve: 10A (in de zekeringkast).

Zekeringkast

Bij het controleren of vervangen van zekeringen is het belangrijk om het deksel van de zekeringkast goed terug te plaatsen. Anders kan er op regenachtige dagen of na het wassen van de scooter water in de zekeringkast komen, wat elektrische problemen kan veroorzaken.

Fuse box

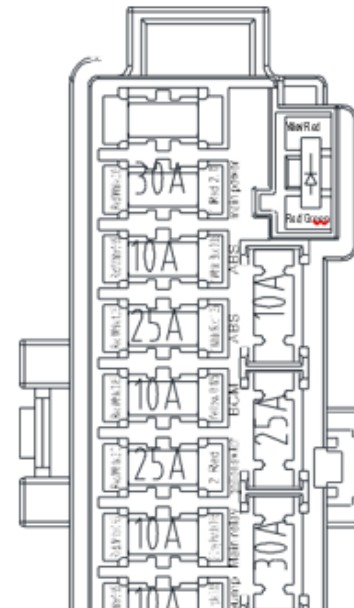

⚠ WAARSCHUWING

Als de zekering normaal gesproken binnen korte tijd doorlaat, duidt dit op een storing in het elektrische systeem. Neem onmiddellijk contact op met uw erkende VOGE-dealer.

Het is noodzakelijk om de voorgeschreven zekering te gebruiken en deze niet te vervangen door ijzerdraad of aluminiumfolie.

· Directe aansluiting of het gebruik van andere zekeringen dan de voorgeschreven zekeringen is niet toegestaan, aangezien dit schadelijk kan zijn voor de scooter en zelfs brand kan veroorzaken.

Remblokken

Wanneer de slijtage de minimale limiet overschrijdt, kan dit de remprestaties verminderen. In sommige gevallen kan het zelfs het remsysteem beschadigen. Om de betrouwbaarheid van het remsysteem te garanderen, is het niet toegestaan dat de remblokken verder dan de minimale limiet slijten.

Remblokken vervangen:

De juiste manier om remblokken te vervangen is door de wielen te verwijderen. Daarom raden wij u aan om hiervoor contact op te nemen met een erkende VOGE-dealer.

- Zowel de remblokken voor als achter moeten als set worden vervangen. Het vervangen van slechts één remblok kan leiden tot een ongelijkmatige remwerking en ongelukken veroorzaken.
- Het is niet toegestaan de remhendel of het rempedaal te gebruiken wanneer de remblokken zijn verwijderd, omdat dit de terugkeer van de remzuiger kan bemoeilijken en het risico op remvloeistoflekkage vergroot.
- Zorg ervoor dat er geen olie of andere vuile stoffen in contact komen met de remblokken en remschijven tijdens het vervangen. Mocht dit toch gebeuren, dan moeten deze worden gereinigd, omdat dit kan leiden tot slippende remmen en een verminderde remwerking.

Slijtagelimiet voor remblokken voor Slijtagelimiet achter

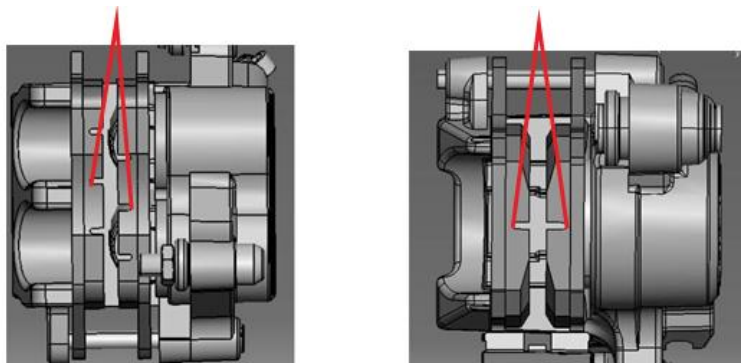

Opslag en reinig

Opslag

- Als de scooter voor langere tijd wordt opgeslagen, is speciaal onderhoud nodig. Dit type onderhoud vereist speciale materialen, apparatuur en kennis, daarom raden wij aan om het werk te laten uitvoeren door een erkende VOGÉ-dealer. Als u dit toch zelf wilt doen, volg dan de onderstaande instructies: – Ververs de motorolie. – Dek de luchtinlaatopening van het luchtfilter en de uitlaatopening van de demper af met een doek gedrenkt in verse olie om te voorkomen dat er vocht in de motor komt. – Leeg de brandstoftank. – Verwijder de accu en reinig het oppervlak met neutraal zeepsop. Reinig ook eventuele oxidatieresten op de accupolen. – Bewaar de accu in een ruimte waar de temperatuur boven 0 °C is. ° C.
- Stel de bandenspanning in op het aanbevolen niveau .
- Was de scooter grondig .
- Spuit een beschermingsmiddel op de rubberen onderdelen .

- Behandel alle gelakte oppervlakken met autowax .
- Dek de scooter ten slotte af met een droge doek en berg hem op een droge , goed geventileerde plaats op.

De scooter opnieuw gebruiken:

- Was de scooter grondig. · Verwijder de stof van de luchtinlaat en de uitlaatdemper. · Ververs de motorolie en het oliefilter volledig. · Plaats de accu. · Start de scooter .

 WAARSCHUWING

Laad de batterij eenmaal per maand op wanneer deze niet in gebruik is.
--

Bescherming

van de scooter: · Was de scooter regelmatig, afhankelijk van de gebruiksomstandigheden. Probeer de scooter schoon en droog te houden.

- Verwijder vuil dat aan het oppervlak van de scooter vastzit, zoals vogelpoep, asfalt en strooizout. · Gebruik indien mogelijk een scooterhoes. Langdurige blootstelling aan zonlicht kan leiden tot verkleuring en veroudering van de onderdelen.

De scooter schoonmaken:

- Was de scooter met koud water.
- Was de hele scooter met een zachte doek en een neutraal reinigingsmiddel. · Wassen met een spuitbus (hogedrukreiniger) is niet toegestaan. · Wassen met een hogedrukreiniger is niet toegestaan. · Na een rit in de regen of na

het wassen kan er condens ontstaan in de koplampen of richtingaanwijzers. Zet de verlichting even aan en het vocht zal verdwijnen, aangezien de verlichting is voorzien van ventilatieopeningen - dit is normaal.

⚠ GEVAAR

Een nat remsysteem kan een verminderde remprestatie leveren. Test daarom het remsysteem na het wassen herhaaldelijk op lage snelheid, zodat het snel kan drogen.

Specificaties

Motorfiets parameters			
LxBxH	2100mm x 795mm x 1390mm	Achterkant rem type	Enkele plaat, dubbele zuigers, zwevend remklauw, geest vast plaat/Diameter van 240 mm
Wielbasis	1525 mm	ABS	Dubbels passage voorkomen afsluiten
Stoel hoogte	780 mm	Motor parameters	
Grond vrijgave	140 mm	Motor type	Enkel cilinder/4 slagen/Water koeling/SOHC/Vier kleppen
Intomen gewicht	165 kg	Oefening X Hartinfarct	72,0 mm X 60,0 mm
Max. laden	205 kg	Verplaatsing	244 ml
Max. Gewicht	370 kg	Compressie verhouding	11,5:1
Voor kant wiel laden	72 kg	Luchtinlaatspeling ventiel	(0,08-0,12) mm

Achterkant wiel laden	93 kg	Luchtuitlaat speling ventiel	(0,13-0,17) mm
Max. snelheid	125 km/u	Opruiming van trap plug	0,7 mm - 0,8 mm
Beklimbaarheid	≥ 28%	Specificaties van trap plug	CR8E(NGK)
Remmen vertraging	Volgen GB20073- 2018	Maximaal netto uitgangsvermogen/ Rotatie snelheid	19 kW/8250 tpm
Brandstof consumptie	≤3,9 l/100 km (Onder WMTC werken status)	Max. koppel/rotatie snelheid	23 Nm / 6500 tpm
Brandstof tank capaciteit	14L	Stationair draaien snelheid	(1700 ± 100)r /min
Koelmiddel capaciteit	1,5 liter	Versnellingsbak type	CVT traploos snelheid wijziging
Oponthoud tandwiel/rem systeem			
Voorste schokdemper type	Schokdemper/Vorkbuis ϕ 35mm met een slag van 94,5mm	Koppeling type	Droog koppeling
Achterkant schok absorber type	Rechtstreekse duwchok schokdemper/slag van 103 mm	Olie capaciteit	1,5 liter voor carter van 5W/40-SL of hoger 0,25 liter versnellingsbakolie van 80W/90-GL els boven
Voorkant wiel middelpunt maat	3.0x14	Brandstof levering	EFI systeem
Achterkant wiel middelpunt maat	3,5x13	Standaard uitstoot	Staat standaard 4e pijler
Voorkant band maat	120/ 70-14	Stroom overdragen systeem	
Achterkant band maat	140/ 60-13	Totaal overdragen verhouding	5.8~18.3
Voorkant rem type	Enkel bord, dubbels zuigers, drijvend remklauw, geest vast bord /Diameter van 260 mm	Primair CVT	0,758~2,39
		Dan overdragen verhouding	7.653

Periodiek onderhoud / Service

Voer het periodieke onderhoud zorgvuldig en consequent uit zoals beschreven in deze handleiding. Om de garantie op uw VOGE-scooter geldig te laten blijven, moeten alle onderhoudsbeurten worden uitgevoerd door een erkende VOGE-dealer.

Onderhoudsinterval (wat het eerst komt):

- Eerste onderhoudsbeurt: 1.000 km of 3 maanden • Daarna: 6.000 km, 12.000 km, 18.000 km, 24.000 km, enz. • Alternatief: 12 maanden, 24 maanden, 36 maanden, 48 maanden, enz.

Let op:

• Deze intervallen zijn absolute minimumvereisten. Als u regelmatig onder zware omstandigheden rijdt (bijv. op zanderige of modderige ondergronden), moet het onderhoud vaker worden uitgevoerd. • Na langdurig rijden in bijzonder stoffige, zanderige of modderige omgevingen zijn speciale reinigings- en smeerprocedures vereist. • Groot en complex onderhoud dient altijd te worden uitgevoerd door een erkende VOGE-dealer. • Voer gebruikte materialen (reinigingsmiddelen, afgewerkte olie, enz.) op een milieuvriendelijke manier af om vervuiling te voorkomen. • Gebruik altijd originele reserve- en slijtageonderdelen. Het gebruik van niet-originele onderdelen kan leiden tot storingen of ongelukken.

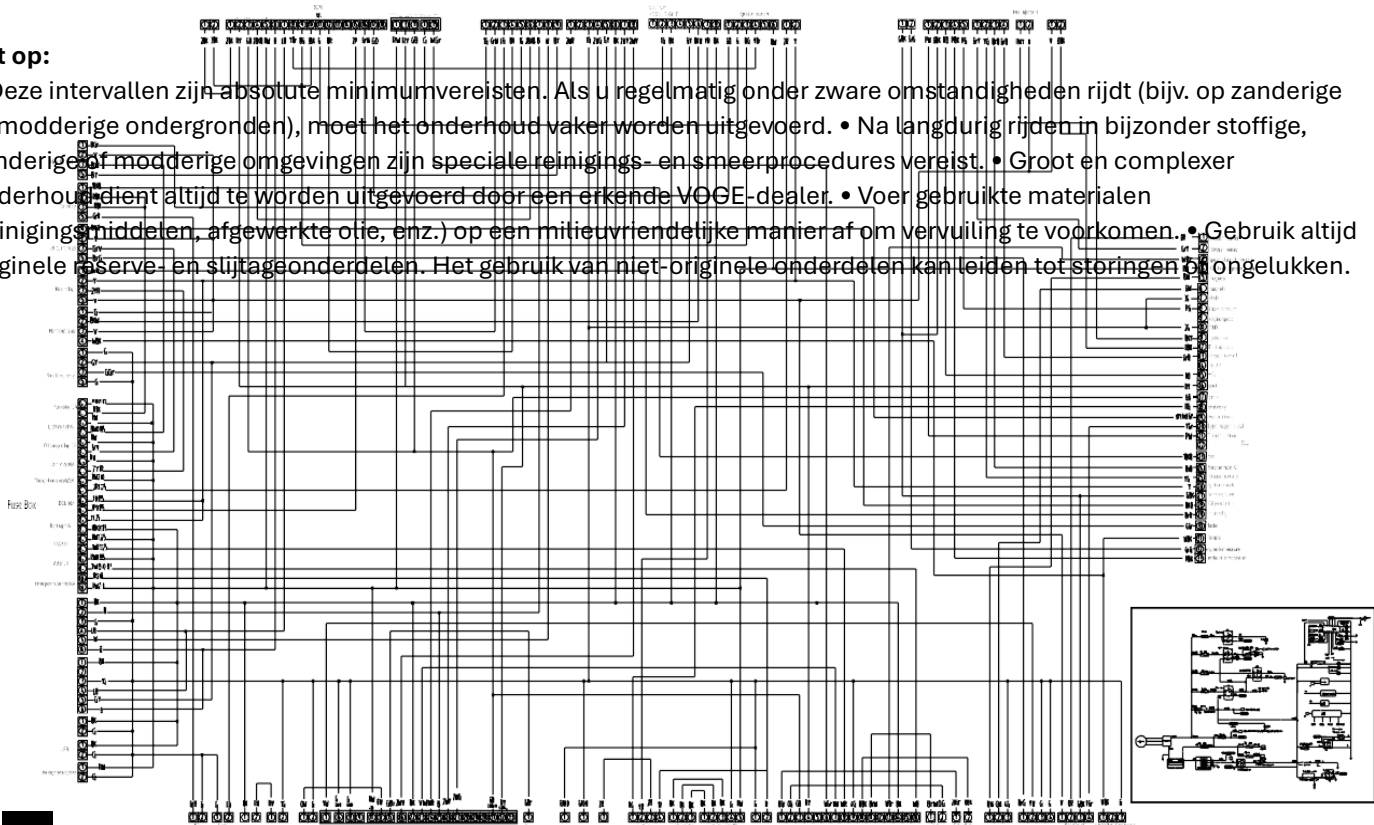



Vedligeholdelsesdownload



Facebook

www.vogeglobal.com